



# 联网 4G/WiFi 一体卡

—— **E11-4G** ——

## 使用说明书

版本号 : Ver.1.0

# 更新记录

---

文档版本	发布日期	备注
Ver.1.0	2019-04-2	第一版发布

上海熙讯电子科技有限公司

## 声明

尊敬的用户朋友，非常感谢您选择上海熙讯电子科技有限公司（以下简称熙讯科技）的产品作为您 LED 广告设备的控制系统。本文档主要作用为帮助您快速了解并使用产品，我们在编写文档时力求精准可靠，随时可能对内容进行修改或者变更，恕不另行通知。如果您在使用中遇到任何问题或有更好的建议，请按照文档提供的联系方式联系我们。对您在使用中遇到任何问题，我们都会尽力给予支持，对您提出的建议，我们表示衷心的感谢并会尽快评估采纳。

## 版权

本文档版权归熙讯科技所所有，未经本公司书面许可，任何单位或个人不得以任何形式对本文内容进行复制、摘录，违者必究。







## 商标



是熙讯科技的注册商标。

## 安全声明

为避免可能发生的危险，请按规定使用此设备。如出现损坏，非专业人士请勿擅自打开维修，请及时联系本公司售后。

	高压危险：本产品工作电压为 4.8~5.5V DC.
	接地：本产品通过电源的地线与大地相连，请确保接地导体的良好接地。
	电磁干扰：设备原理磁铁、马达及变压器。
	防潮：请将设备置于干燥、干净的环境中。如有液体浸入，请立即拔掉电源插头。
	远离易燃易爆危险物品。
	禁止液体、金属碎片浸入机器内部，以免引起安全事故

插座应当装在设备附近，而且应当便于触及到。

# E11 操作总览

## 适用人员

本档介绍安卓控制卡 E11 的详细使用和设置步骤，为第一次使用本产品的用户及技术人员提供指导。

## 操作流程

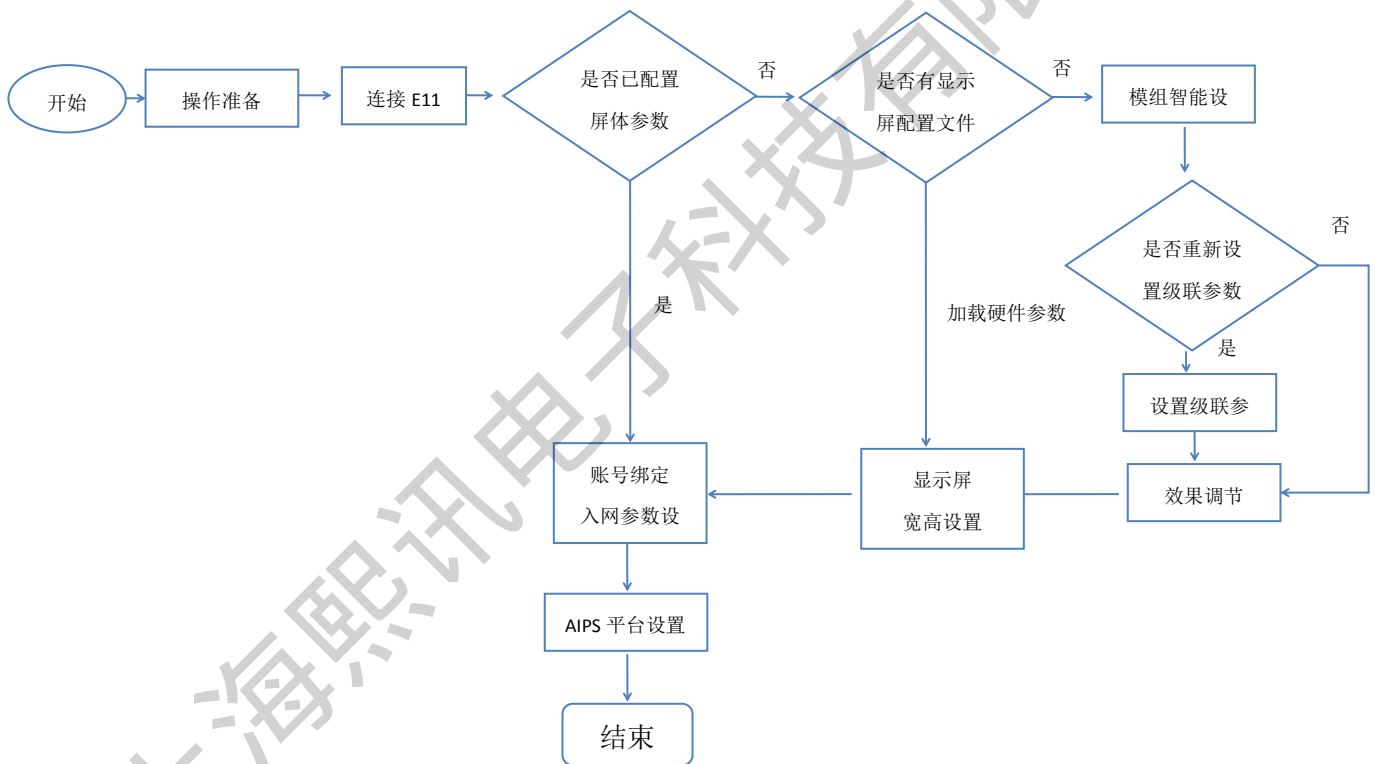

# 目录

<b>更新记录</b> .....	<b>I</b>
<b>声明</b> .....	<b>II</b>
<b>E11-4G 操作总览</b> .....	<b>III</b>
<b>第一章 硬件介绍</b>	
1.1 认识 E11-4G 控制卡 .....	7
1.2 E11-4G 控制卡接口示意图 .....	8
1.3 控制卡的连接 .....	11
1.4 排线的正确连接方法 .....	12
1.5 给控制卡供电 .....	14
1.6 控制卡与电脑的连接 .....	15
<b>第二章 参数设置</b>	
2.1 软件介绍及操作流程 .....	16
2.2 已有参数的设置方法 .....	18
2.3 LED 屏智能设置向导 .....	21
2.4 级联对开参数设置 .....	26
2.5 效果调节 .....	30
2.6 屏幕宽高设置 .....	32
2.7 WEB 参数设置 .....	34
2.8 WiFi 入网设置 .....	38
2.9 4G 入网设置.....	40

2.10 常见问题的排查与解决 .....	44
2.11 中国服务器转美国服务器 .....	45
2.12 控制卡硬件升级 .....	47
2.13 软件版本升级 .....	49
2.14 软件卸载 .....	53

### **第三章 AIPS 云平台发布系统**

3.1 认识 AIPS 节目发布平台 .....	56
3.2 AIPS 云平台账号与登录 .....	59
3.3 AIPS 云平台概览 .....	61
3.4 终端别名修改 .....	62
3.5 控制卡参数备份 .....	63
3.6 时区设置 .....	65
3.7 简易节目制作与发布 .....	69

### **结束页**

## 1.1 认识 E11-4G

随着户外车载数字传媒市场的快速增长，LED 显示屏以其独特的优势在其中占有的比重越来越大，太多广告主和传媒公司急于拥有一套完善的户外数字 LED 系统解决方案。针对这一领域的应用，熙讯经过悉心分析和专业定制，推出了适用性产品——联网 4G/WiFi 一体卡 E11-4G。



E11-4G 控制卡



E11-4G 车载控制系统应用场合



## 1.2 E11-4G 接口示意图

E11-4G 功能强大，带载面积也较其他常规异步控制卡大出很多，随之而来的是其繁多的功能接口，下图即 E11-4G 主要接口的标注，为了避免不必要的干扰，已将非标注区做了模糊处理：

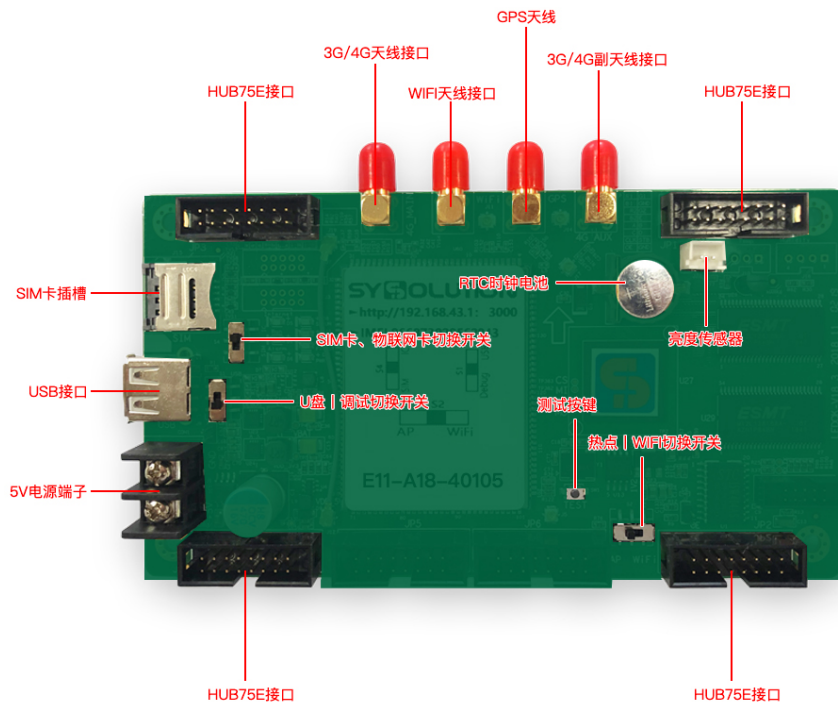

E11-4G 主要接口

接口说明如下：

- **电源接口**：熙讯全系列控制卡采用标准 5V DC 输入电源，连接电源时请注意电源正负

极；

- **USB 拨码开关：A**，拨码处于 UDSK 方向，此时可用 U 盘进行更新节目、回读/载入控制卡内部参数等操作；

**B**，拨码处于 DBG 方向，此时可用 USB 调试线进行调试（一般是二次开发使用）；

- **USB 接口**：用于接入 U 盘设备，以更新节目、回读/载入控制卡内部参数等；
- **WIFI 和出厂热点拨码**：用于切换（出厂热点工作模式）和（用户自定义 WIFI 或 AP 工作模式），详细参见 1.8 控制卡于电脑的连接；
- **SIM 卡插槽**：插运营商 SIM 卡；
- **SIM 卡选择拨码开关**：拨码拨到 SIM 位置表示使用 sim 插座内上网卡，拨码拨到 IC 位置表示使用板子集成的联通物联网芯片卡；
- **TEST 按钮**：用于测试控制卡设置是否匹配 LED 屏幕以及恢复控制卡到出厂设置。
- **纽扣电池**：主要用于给控制卡时钟芯片供电，如果控制卡时间显示异常，请监测纽扣电池电压是否正常（正常电压应为 3.3V）。
- **转接板 HUB75 接口（4 个）**：标准 HUB75 接口，用于接入市场通用型号转接板；
- **WIFI 天线接口**：用于接入熙讯专用信号天线，从而保证 WiFi 功能正常使用（如有使用 WiFi 功能，信号天线必须接入）；
- **GPS 天线接口**：用于接入熙讯专用 GPS 天线，从而保证 GPS 功能正常使用（如有使用 GPS 功能，GPS 天线必须接入）
- **4G 天线接口**：用于接入熙讯专用信号天线，从而保证 4G 功能正常使用（如有使用 4G 功能，信号天线必须接入）。

## 1.3 控制卡的连接

---

E11-4G 控制卡为 LED 异步控制系统，与 LED 显示屏连接起来才可正常工作，需要用到的相关器件有：

- E11-4G 控制卡
- LED 模组
- 不同长度的排线



## 1.4 排线的正确连接方法

正确连接好适配的转接板后，需要通过适配的排线，将控制卡和模组连接起来，多数情况下，转接板、模组的接口处都有防止排线接反的卡口，如下图：

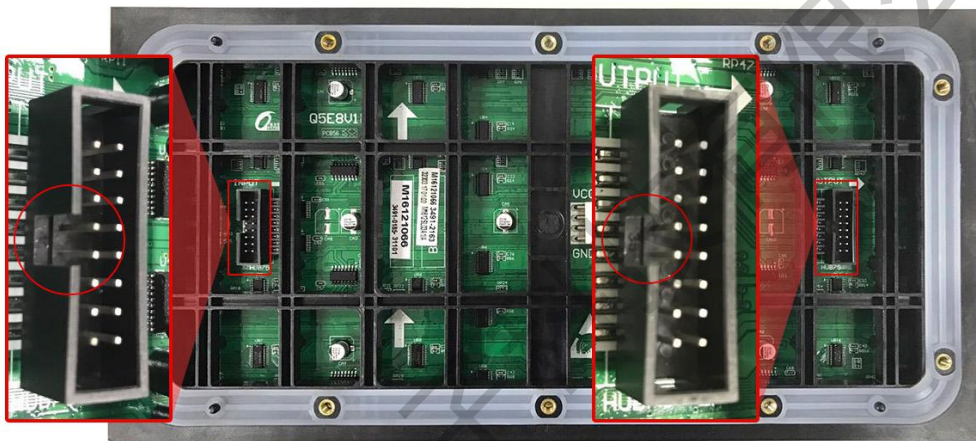

模组卡口

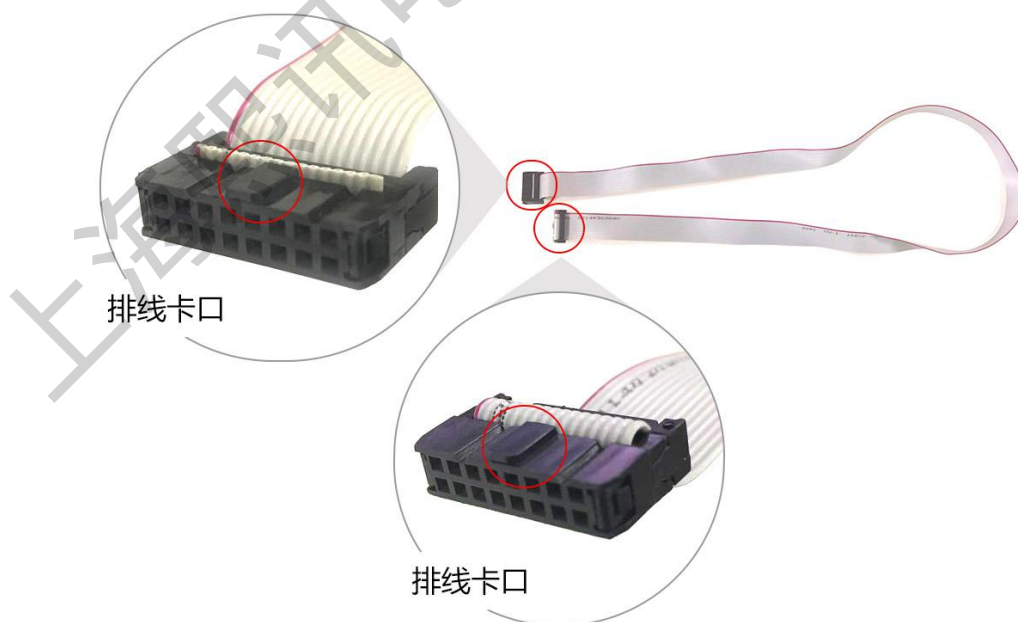

排线卡口

排线卡口

如无相关卡口，则找到排线的红色线，在接入转接板和模组的时候，注意让红色线在最上方，如下图：

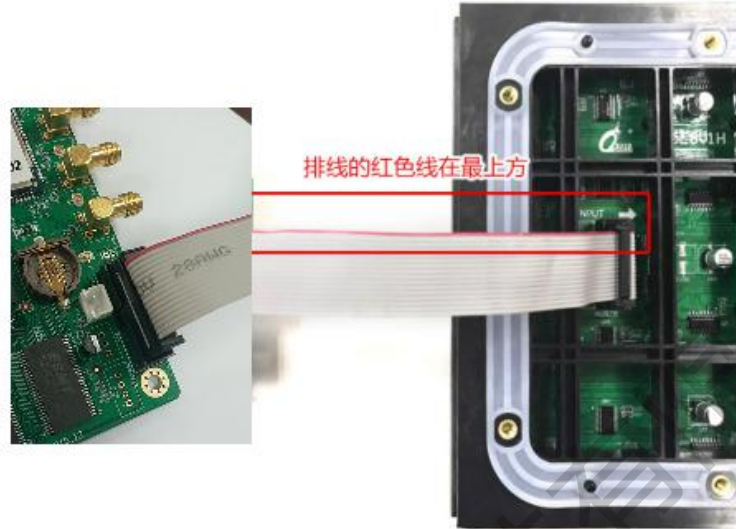

一般情况下，转接板上的一个接口负责带载该控制卡控制范围内的一排模组，J1 接口负责第一排模组，J2 接口负责第二排模组，以此类推。

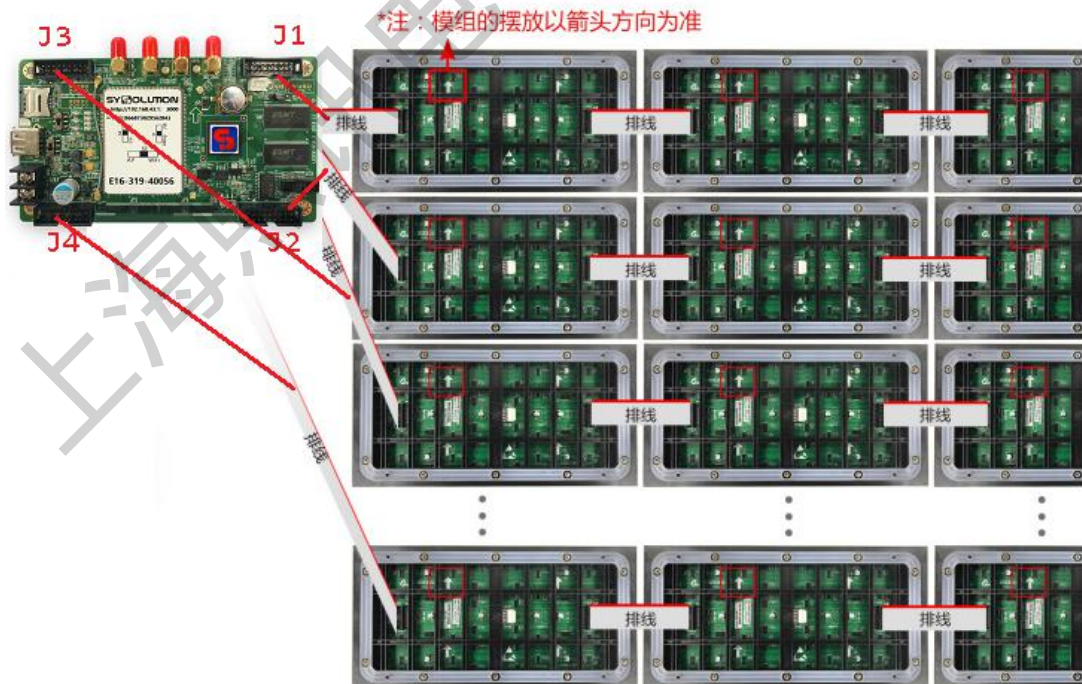

## 1.7 给控制卡供电

### 电源的选择与接法

熙讯 E11-4G 控制卡使用 **5V 直流电源供电**，请务必在给 E11-4G 控制卡供电前再次确认您使用的电源为 5V3A 直流电源输出，以免由于输入电压不正确造成的控制卡不能正常运行，甚至电压过载损坏的情况。

连接电源时，**请务必分清楚电源以及 E11-4G 控制卡的正负极**，将 E11-4G 控制卡上标有+5V 的接口接入电源的正极，标有 GND 的接口接入电源的负极，如下图：

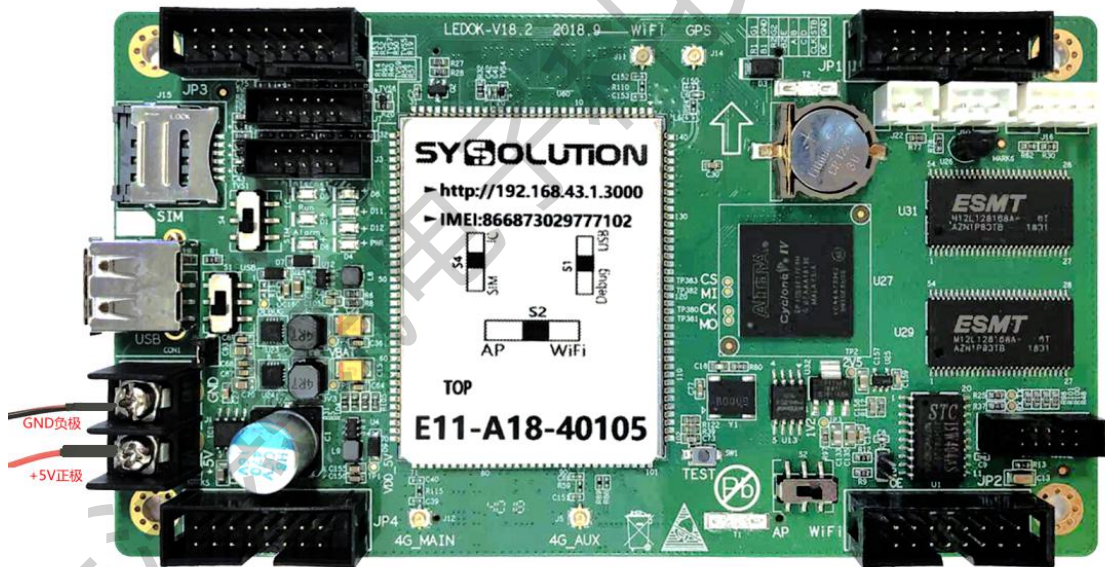

确认所有步骤无误后，请开启电源，控制卡自检完成后自动启动，如一切运行正常标注 RUN 的指示灯应匀速闪烁，标注 Alarm 的指示灯熄灭。

## 1.6 控制卡与电脑的连接

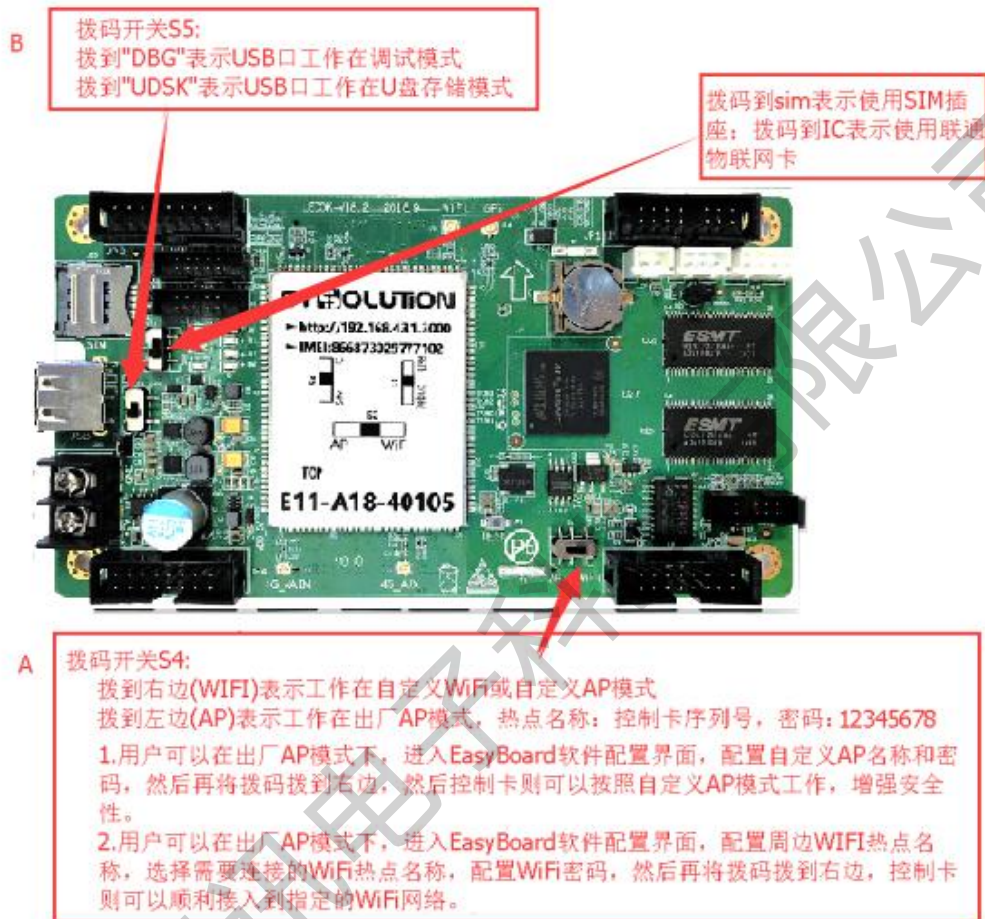

1. 如果您需要对 E11-4G 进行参数设置，请先确认 WiFi 拨码开关为 AP 状态：

2. 将您的电脑（或无线智能设备）通过 WiFi 搜索到以 E11-4G 控制卡 ID 号为名称的热点进行连接，连接 WiFi 密码为 12345678，电脑用熙讯配套的 EasyBoard 软件（其它无线智能设备可打开浏览器输入 192.168.43.1:3000）进行相关设置，本小节内容为控制卡与电脑的连接方法。E11-4G 控制卡需要用 WiFi 和电脑（或无线智能设备）进行连接，请确保您的电脑（或无线智能设备）有无线网卡且正常工作。

这里无线智能设备是指：苹果系统电脑、平板、手机、安卓系统平板、手机等。

## 2.1 软件介绍及操作流程

**设置软件：** EasyBoard ( 安卓系列控制卡 )，您也可以打开浏览器 ( 建议谷歌浏览器 )，在地址栏内输入 192.168.43.1:3000 进入参数设置界面 ( IP 地址为控制卡 IP，如控制卡 IP 为 192.168.1.101 则输入 192.168.1.101:3000 )。

**软件下载地址：** <http://www.ledok.cn/download.html>

软件界面截图：

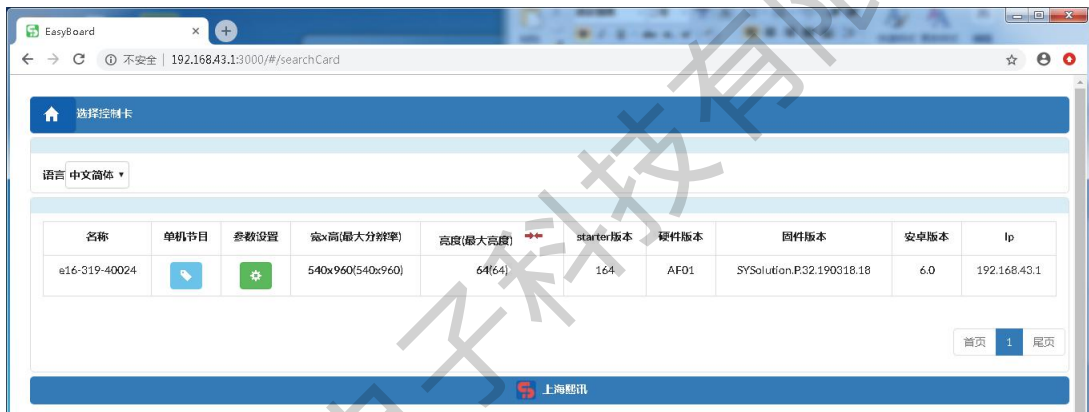





**配置显示屏模组参数操作步骤：**

第一步、参数设置（密码 888）

第二步、LED 屏智能设置（智能设置---级联设置---效果调节）

第三步、系统参数配置

**发布节目前配置网络参数操作步骤：**

第一步、登录云平台注册帐号 [www.m2mled.net](http://www.m2mled.net)

第二步、easyboard 软件进入“网络服务器配置”（服务器及公司 ID 设置--入网方式设置）

第三步、登录云平台发布节

## 2.2 已有参数的设置方法

### LED 屏配置导入和导出

#### 1. 参数导入

Step 1：已经有设置好的 FPGA 参数，可选择“LED 屏配置导入导出”直接导入已有的 FPGA 参数，如下图：



Step 2：加载硬件参数，选择已有的 FPGA 文件，如下图：

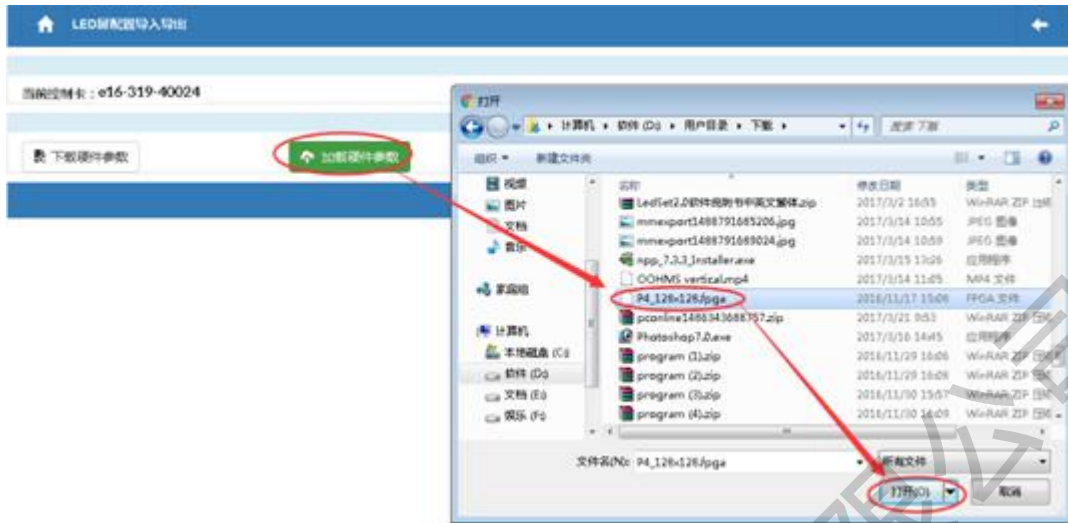

Step 3 : 加载成功后会以弹框提示结果，如下图所示，表示参数已经加载到屏上：

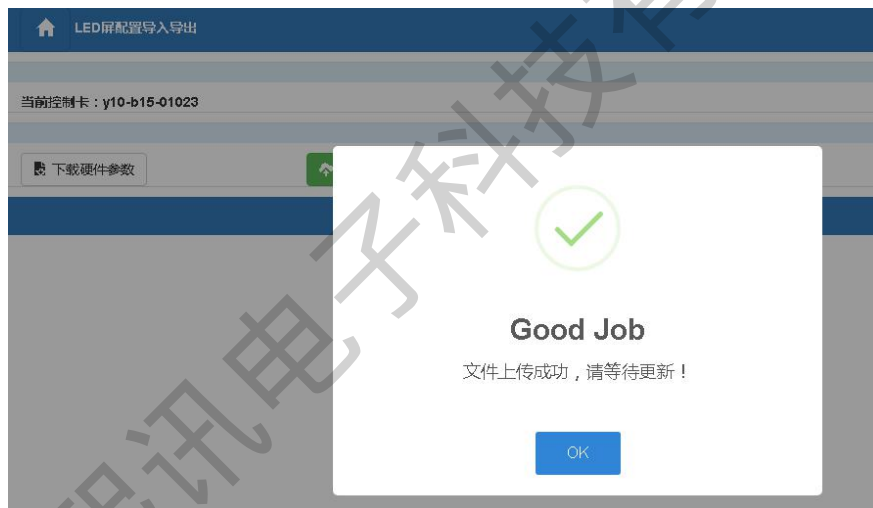

## 2. 回读参数

在“LED 屏配置导入导出”里选择“下载硬件参数”就可以把控制卡上的配置参数回读保存下来，如下图：

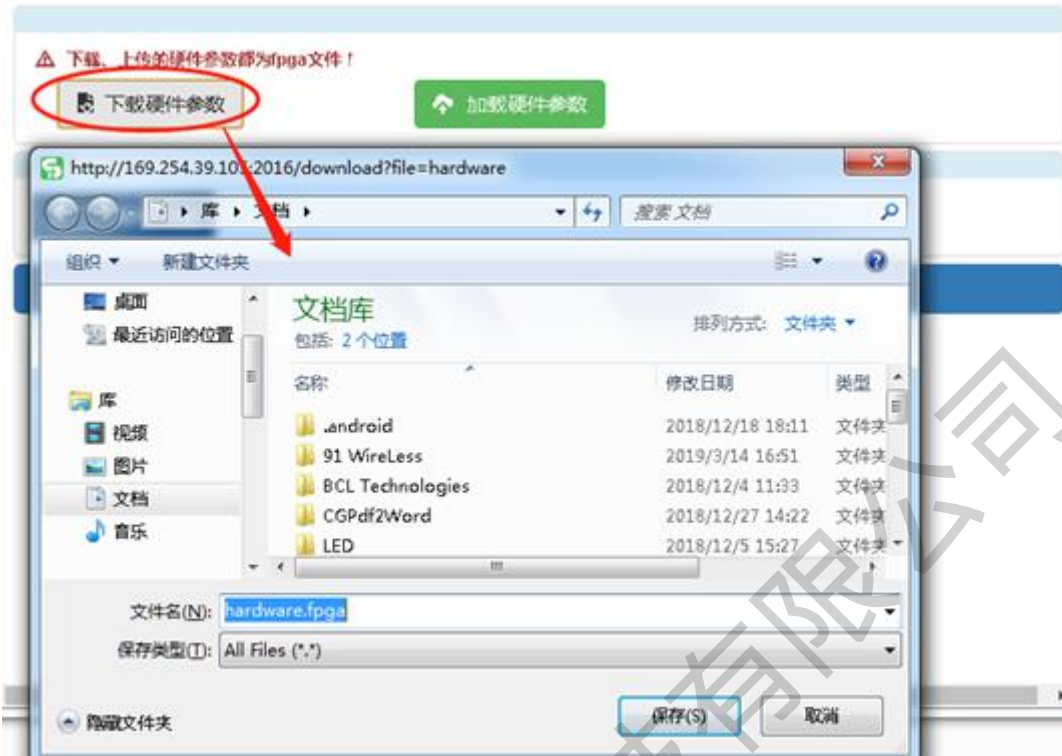

备注说明：FPGA 文件包含了智能设置、级联设置和效果调节参数。

## 2.3 LED 屏智能设置向导

Step 1 : 打开 Easyboard 软件(非 windows 系统可打开浏览器输入 192.168.43.1:3000 地址进入参数设置界面,其中 192.168.43.1 为控制卡 IP 地址,如控制卡 IP 为 192.168.31.27 则输入 192.168.31.27:3000),进入软件界面选中需要设置的控制卡单击,如下图:

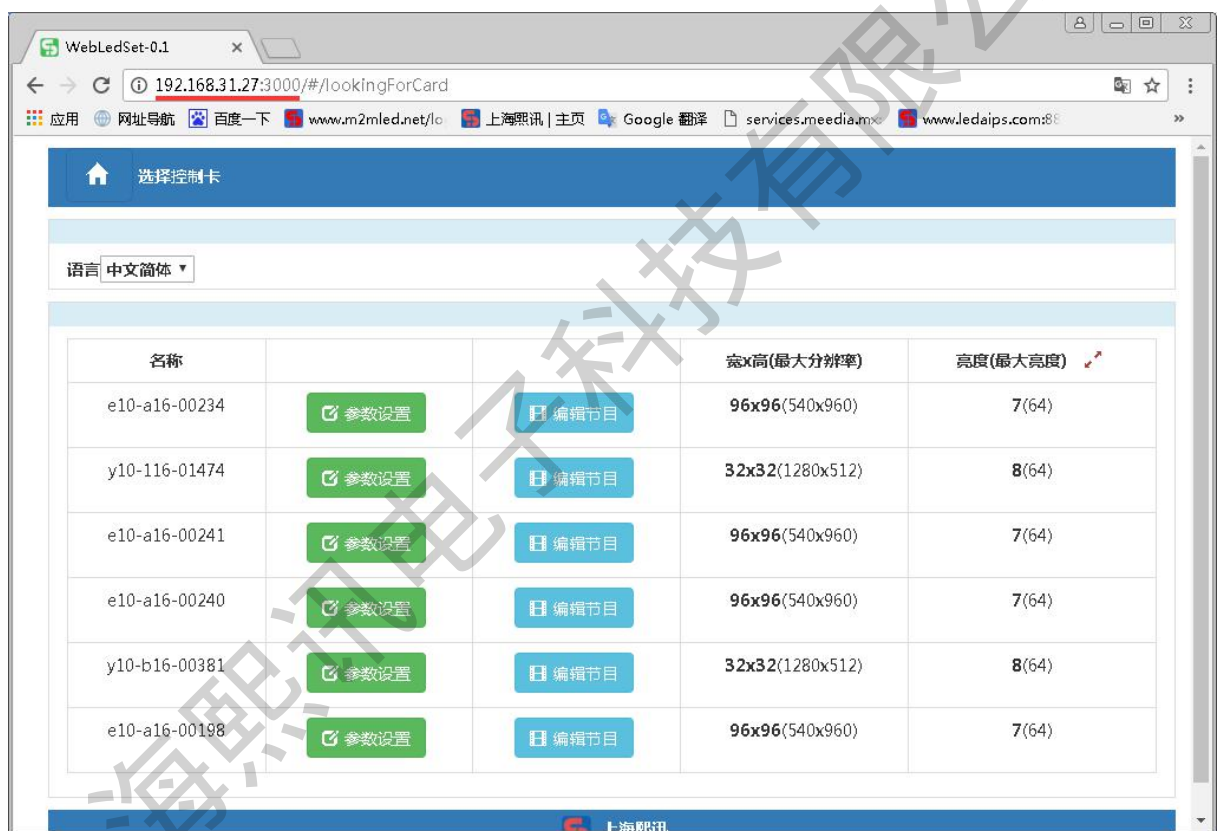

E 系列默认出厂 IP 为 : 192.168.43.1 ;

Y 系列默认出厂 IP 为 : 192.168.0. 200 ;

Step 2 : 如上图,选择控制卡对应的“参数设置”进入系统参数设置,选择“LED 屏智能设置”进入模组参数设置,如下图:

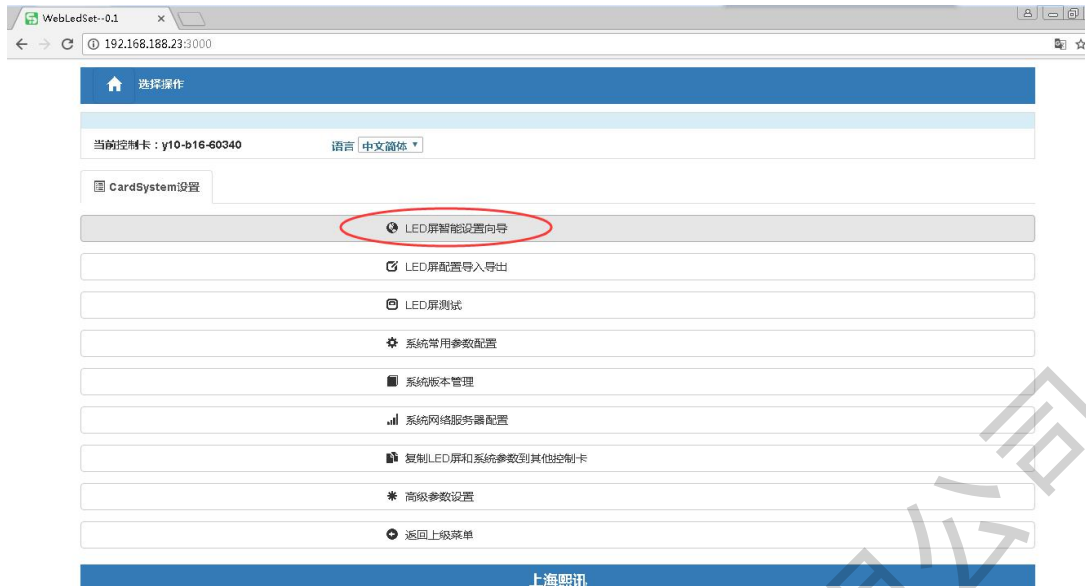

Step 3：进入设置向导会弹出提示框“是否需要重新配置模组”，通常新拿到的控制卡是没有匹配模组参数信息的，选择“是”进入智能设置参数向导，操作如下图：（如果显示屏已经正常显示不需要重新智能设置则可以选择“否”直接进入下一项“级联参数设置”）



Step 4：此处使用的显示屏模组的模组像素是：宽 64 点，高 32 点；输入排线数是 1，一组排线中的 RGB 组数是 2，译码类型：“扫描【有 138】”类型。（注意：这些都可从显示

屏模组上查看到), 用户应熟练了解显示屏模组的基本信息。设置好参数点击下一步

“”, 设置操作如下图:



Step 5: 在数据极性、消隐极性、颜色组合等选项, 用户根据屏幕显示的状态选择;

Step 6: 判断模组静态或扫描时, 观察屏幕显示亮行线选择 ( 模组亮一行或多行, 多行的时候, 两条亮线间隔多少行 ( 不含亮行 ) 选中即可 )。



Step 7 : 行序推断和走点规律根据模组上亮点所在位置在走点表上对应位置点击；



描点完成后设置界面会弹出提示框“行序推导完毕，确认无误后请进行下一步”，选择“是”关闭提示窗结束描点；描点成功后，观察显示屏，若显示正常，显示屏呈现斜线状态，如下图所示：（如不正常时请核对模组信息重新进行上述操作）



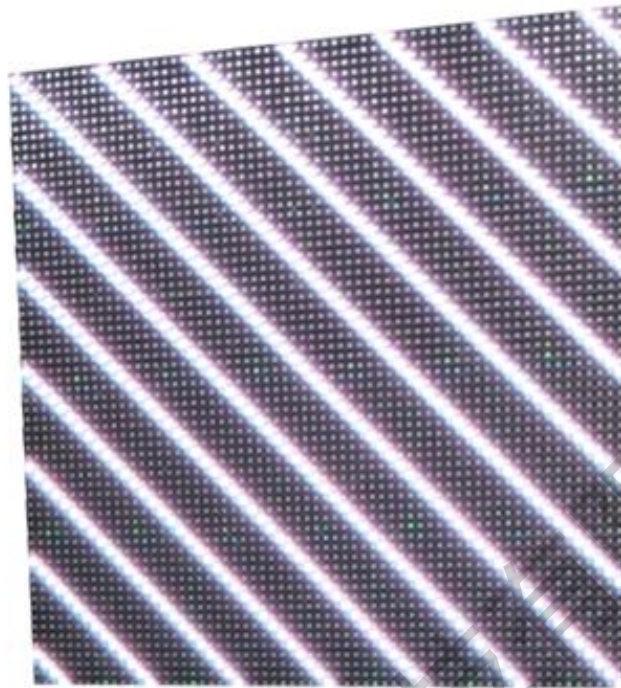

同时进入下一步“级联设置”界面。

## 2.4 级联对开方式设置

填写实际的模组宽高像素，整屏的宽高像素。

勾选“对开设置”，选择模组行数和几开（一行模组分几个口带载就几开）。

选择“1”，点击面向屏幕 J1 口带载的那个位置。

# 联网 4G/WiFi 一体卡 E11-4G 使用说明书

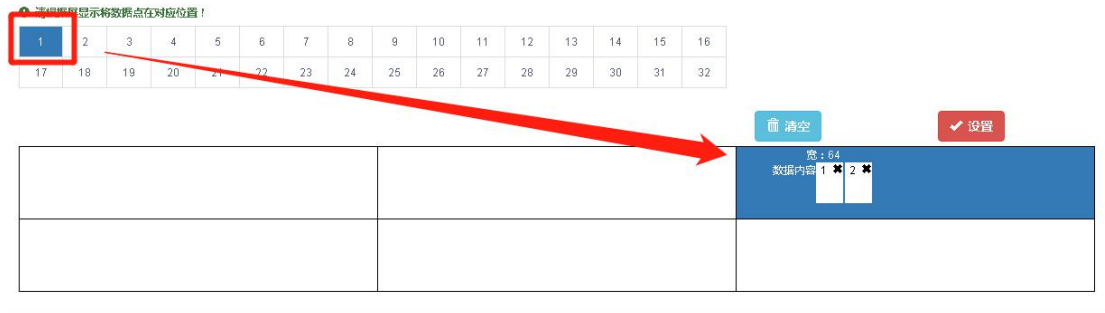

依次设置 J2 , J3 , J4 等。



全部设置完成后点击“设置”按钮，弹出对话框，正确则点击“是”。



点击“是”后，弹出设置成功提示。

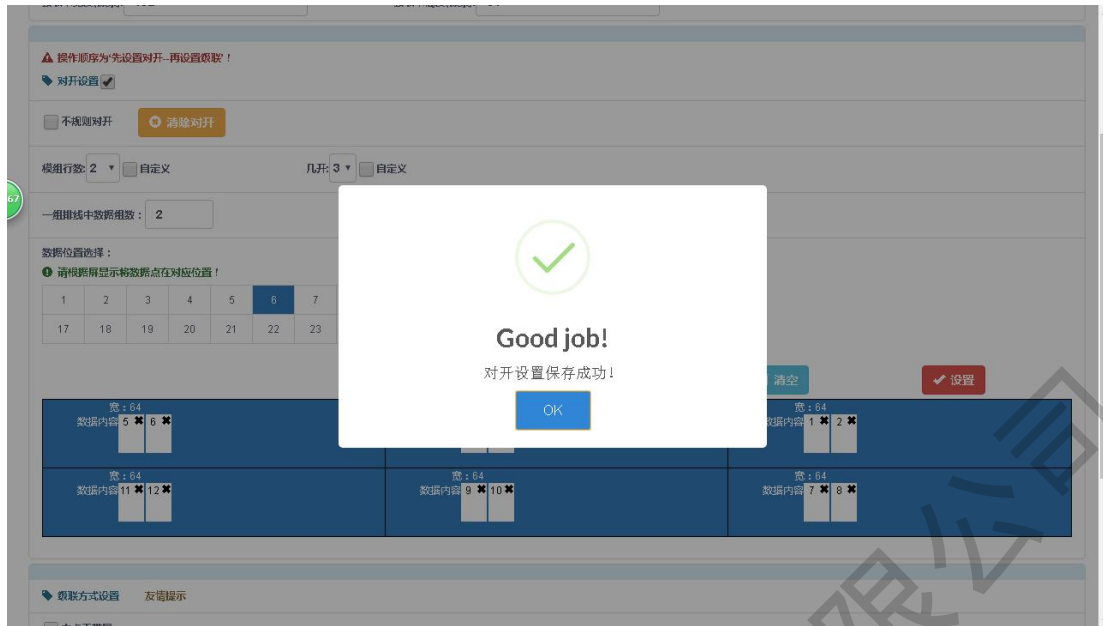

选择垂直卡数 1，水平卡数 1，点击下方空白框内。

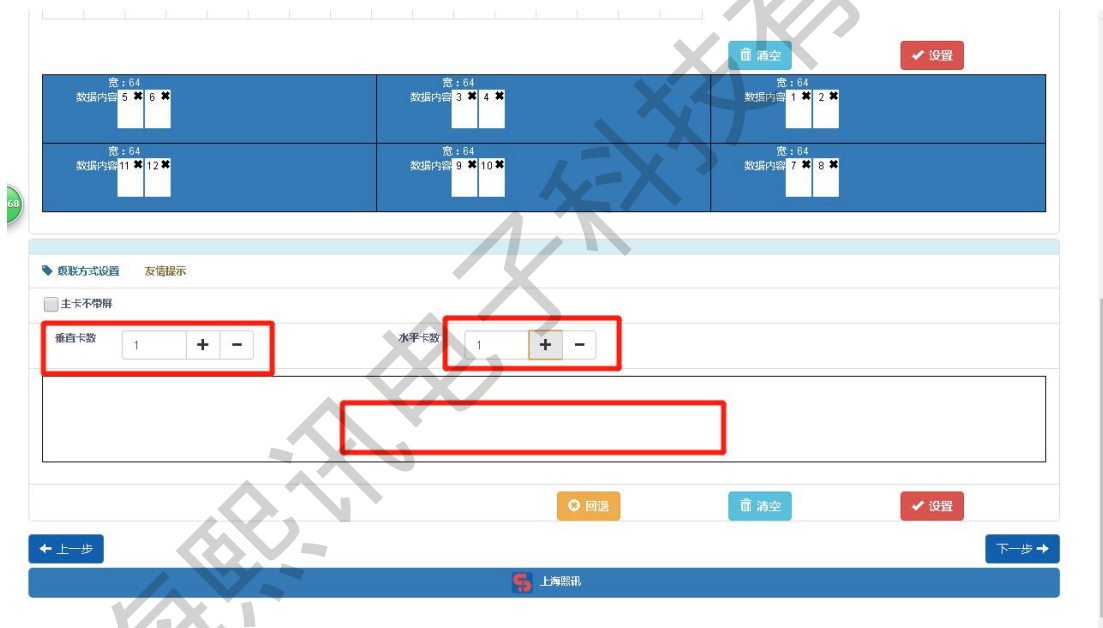

如图所示，观察宽高大小，正确则点击“设置”按钮



观察屏幕是否正确，屏幕显示正确则点击“是”设置成功。

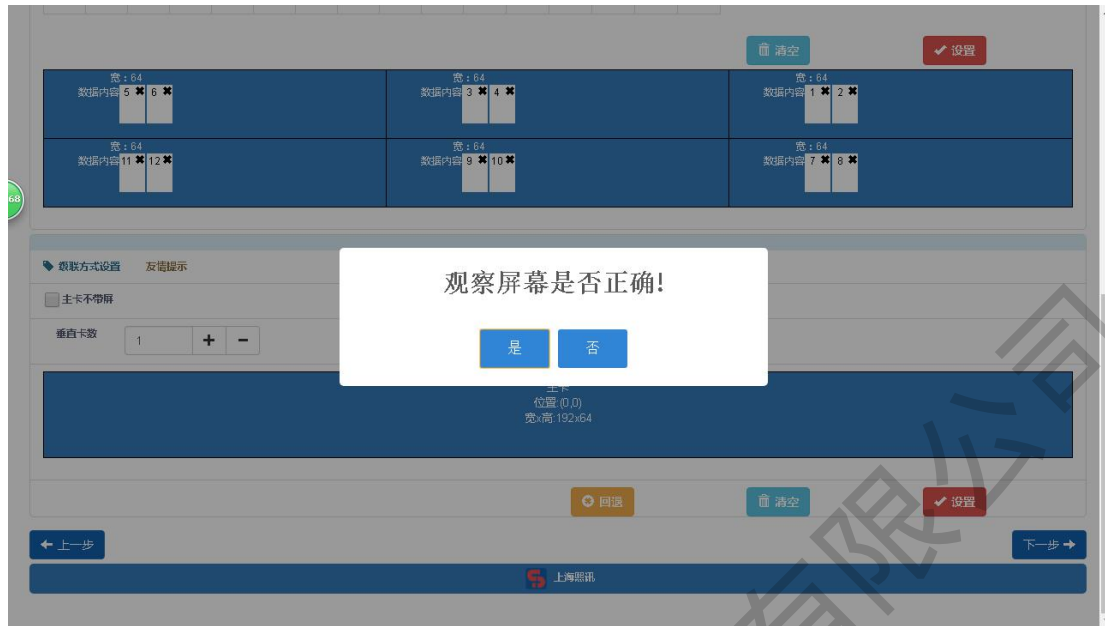

保存成功，点击“下一步”，进行效果微调。

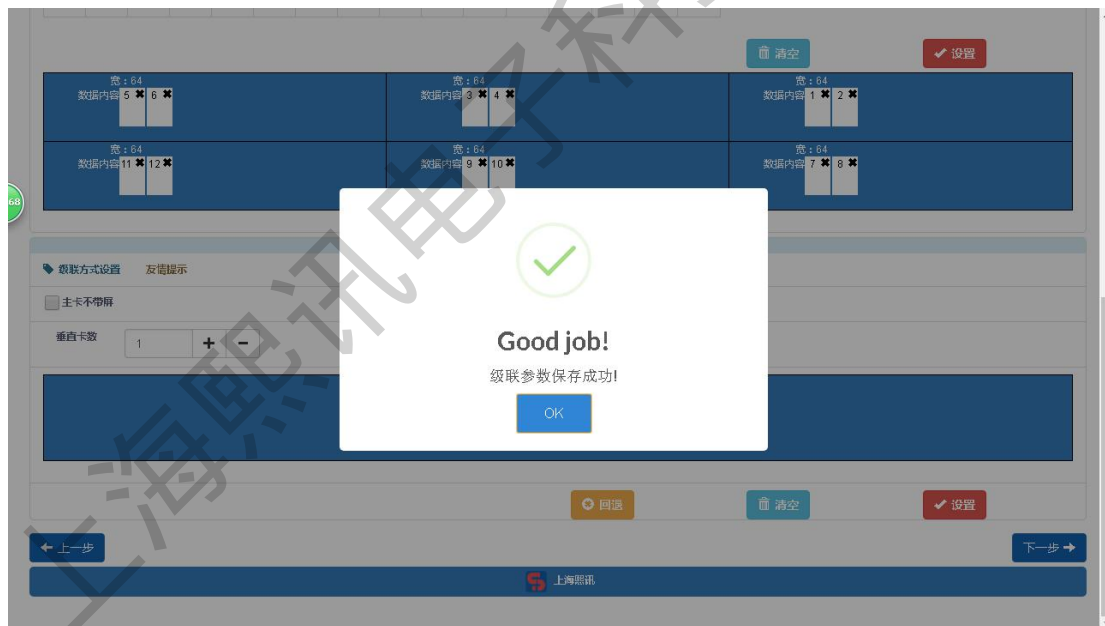

## 2.5 效果调节

---

智能设置和级联参数设置成功后,进入效果微调节界面可对显示屏进行显示效果的一些参数微调,参数调节过程中,显示屏实时显示调节参数的效果。可调参数及说明:

- 1) 扫描时钟:调节范围 2.0MHz~25MHz,默认 12.5MHz(降低时钟会影响刷新);
- 2) 效果调节:数值范围 0-41,此项调节可消暗亮(鬼影),值越大暗亮效果越好,但是刷新也会相对降低;
- 3) 刷新度和亮度选择:默认选择,根据需求可选择高亮低刷、中亮中刷、低亮高刷
- 4) 灰度:默认 65536 级灰度;
- 5) 16/20 组数据:可选 16 组、20 组、24 组、32 组 RGB 数据组数,根据 HUB 板需求选择(E11-4G 自带 6 口 HUB75,此项默认即可无需选择);
- 6) 锁存相位:对于不同模组可调锁存相位 5、6、7、8、9 等 5 个档位(在显示花点或错位时可调此项);
- 7) 消影时间:默认 400;
- 8) 相位:默认 2;

**备注:以上参数标注有默认值的,均使用默认参数即可。**

软件界面如下图:



参数设置好后务必点击“保存”，将显示屏配置参数保存到控制卡及下载参数文件到本地电脑备份保存，下载的文件名为“\*.FPGA”，然后点击下一步“”完成设置，如下图：



## 2.6 屏幕宽高设置

### 系统参数配置



在主菜单上选择“系统参数配置”进入屏幕的宽高设置，设置界面如下图：



The screenshot displays a web-based control interface for the E11-4G device. It is organized into several sections:

- 设置别名:** A text input field for a custom name, followed by a red "保存" (Save) button.
- 控制卡语言:** A dropdown menu currently set to "英文" (English).
- 控制卡时区:** A dropdown menu currently set to "中国标准时间(北京)".
- 设置大屏幕宽高像素:** A section highlighted with a red border. It contains two input fields: "宽" (Width) set to 192 px (range 1-540) and "高" (Height) set to 64 px (range 1-960). A red "保存" (Save) button is located below these fields. A red text label "设置大屏幕宽高像素" is positioned to the right of the input fields.
- 音量设置:** A section with a volume input field set to 12 (range 0-15) and plus/minus adjustment buttons. It includes a "定时" (Timer) button and a red "保存" (Save) button.
- 亮度设置:** A section with radio buttons for "手动" (Manual) and "自动" (Automatic). The "手动" option is selected, and the input field is set to 255 (range 1-255). It also includes plus/minus adjustment buttons, a "定时" (Timer) button, and a red "保存" (Save) button.

1. 控制卡语言及时区校时设置：直接选中该选项即可；
2. 显示屏整屏的宽高设置：输入框中填入整屏的宽和高，点击保存即可；
3. 音量设置：在输入框中直接填入音量大小即可，或者点击后方的加减按钮（每次变化值+4、-1），设置值后点保存；
4. 亮度设置：分为手动和自动，设置完后点保存；
  - 手动：输入框中直接填入即可，或者点击后方的加减按钮（每次变化值+4、-1）；
  - 自动：传感器灵敏度值越大灵敏度越高，在输入框中直接填入即可，或者点击后方的加减按钮（每次变化值+5、-5）；

注意：宽高、音量、亮度设置不要超出相应的范围（界面有提示），超出则设置无效。

## 2.7 WEB 参数设置

在菜单首页选择“系统网络服务器配置”进入 WEB 参数设置页面，如下图：



The screenshot displays a multi-step configuration interface for a 4G/WiFi card. The sections are as follows:

- Web服务器配置 (Web Server Configuration):** Includes fields for 'Web服务器地址' (www.m2mled.net) and '公司ID' (ledok), with a '自定义' checkbox checked and a '保存' button.
- 网络配置 (Network Configuration):** Features a 'WiFi开关' (ON) and 'WiFi热点' (XixunLed) selection, with a '保存' button.
- 3/4G配置 (3/4G Configuration):** Shows '3G开关' (ON) and '4G开关' (OFF), along with 'APN名称' (China Unicom (3G/4G)) and a '保存' button.
- 网口IP参数配置 (Network IP Parameter Configuration):** Contains a table for IP settings and a '保存' button.
- Realtime服务器配置 (Realtime Server Configuration):** A section for 'realtime服务器配置 (二次开发)' with a '保存' button.

自动获取	<input type="checkbox"/>
IP地址	169 . 254 . 255 . 254
默认网关	169 . 254 . 0 . 1
子网掩码	255 . 255 . 0 . 0
DNS服务器	169 . 254 . 0 . 1

1. 输入 Web 服务器地址和公司 ID 点击“保存”；

中国服务器地址为 [www.m2mled.net](http://www.m2mled.net)

美国服务器地址为 [www.ledaips.com](http://www.ledaips.com)

公司 ID 为在对应服务器注册的公司 ID (如 taxi 在中国服务器上注册的只能在中国服务器上登录使用)

[www.ledok.cn](http://www.ledok.cn)

2. “网络状态检测”可检测当前网络连接状态和信号强度，如图：



## 2.8 WiFi 入网设置

1. WiFi 设置：打开 WiFi 可点击旁边的“扫描 WiFi 热点”，扫描出附近可用的 WiFi，选择可连接的 WiFi 并输入密码，点击“保存”，即可将 WiFi 配置保存到控制卡上，如下图：



2. 设置好 WiFi 参数后，将控制卡 WiFi 拨码开关拨到“WiFi”状态，等待控制卡自动连接到 WiFi 上线。

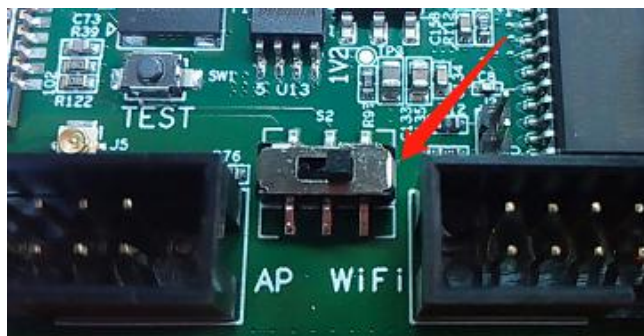

3. 约 3 分钟左右 ,控制卡自动搜索连接配置的 WiFi 热点 ,控制卡上的“internet”灯匀速慢闪 ,表示 E11-4G 已接入云平台 ,此时即可登录云平台 [www.m2mled.net](http://www.m2mled.net) 发送节目。



**温馨提示：**

- 1) 如果扫描不到 WiFi 热点 ,可通过开关 WiFi 拨码开关 ,等待几秒后再进入选项点扫描热点 ;
- 2) 如果连接不上 WiFi ,则需对如下内容进行排查 :
  - a. 检查 WiFi 天线是否拧紧 ;
  - b. 请检查 WiFi 密码是否正确 ;
  - c. 检查路由器接入终端数量是否已达上限 ;
  - d. 重新选择一个 WiFi 热点配置连接。

## 2.9 3G/4G 入网设置

SIM 卡拨码在“SIM”的位置：

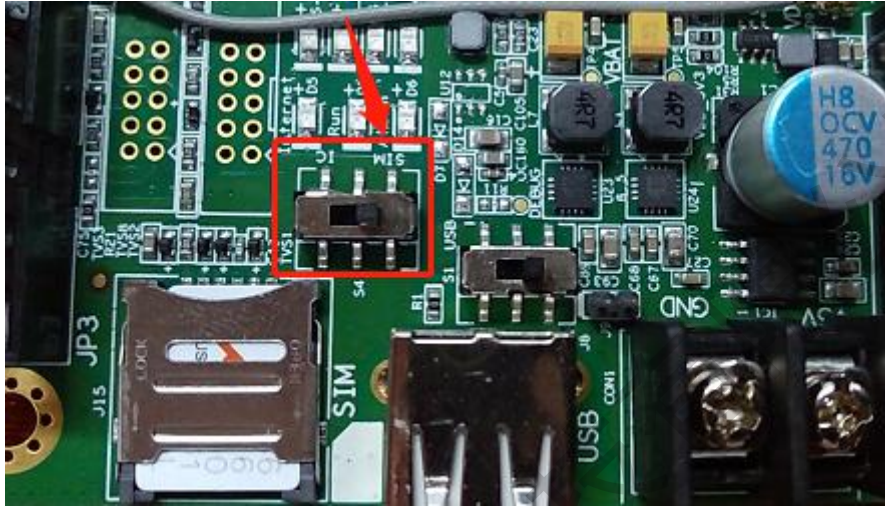

1. “网络服务器配置”界面，打开“3/4G 开关”，选择国家码：中国国家码是 460

(如果不清楚国家码，请点击“网络状态检测”查看 IMSI 号，前三位数字即为国家码)，

如下图用的是中国联通 4G 卡：



2. 选择运营商 APN 名称；
3. 输入 APN 接入点及用户名、密码；
4. 设置好 APN 后点击保存即可，如下图：

Web服务器地址:   自定义 公司ID:

作为便携式热点

网络配置

WiFi 开关  关

APN设置:

⚠ 如果不知道国家码, 请点击'网络状态检测'查看IMSI, 前三位数字为国家码

3G开关  开

自定义

国家码:

APN名称:  1

APN:  用户:  密码:

2

如果软件里国家码列表没有客户所用国家码，可勾选“自定义”，APN 需填写所用 4G 运营商 APN，用户、密码根据运营商 APN 接入点要求选填，其它信息可不填，设置完 APN 参数后点“保存”：

APN设置:

⚠ 如果不知道国家码, 请点击'网络状态检测'查看IMSI, 前三位数字为国家码

3G开关  开

自定义

APN  1 名称

用户  密码

mmsc  彩信端口

彩信代理  端口

代理  服务器

APN类型

2



5. 设置好 3G/4G 参数后，等待 5 分钟左右控制卡自动拨号 3G/4G 网络入网；观察控制卡的“internet”灯匀速慢闪，即表示已接入云平台，此时即可登录云平台 [www.m2mled.net](http://www.m2mled.net) 发送节目。

**温馨提示：**

如果 3G/4G 无法上线，您可针对以下情况进行排查：

- 1) 检查 3G/4G 天线是否拧紧；
- 2) 检查 APN 是否正确（可咨询运营商）；
- 3) 控制卡状态是否正常、控制卡当月可用流量是否大于 0M；
- 4) 检查 3G/4G 信号强度是否达到 13 以上，3G/4G 信号强度可通过“网络状态检测”获取，如下图：

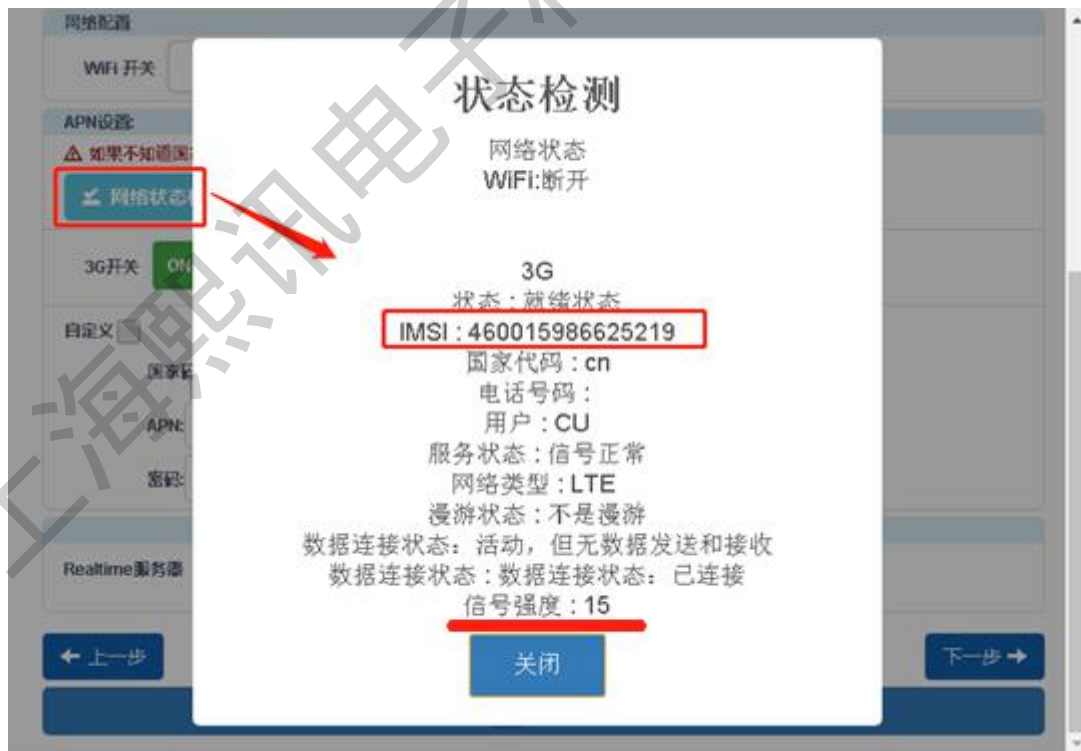

云平台登录页面：

[www.ledok.cn](http://www.ledok.cn)

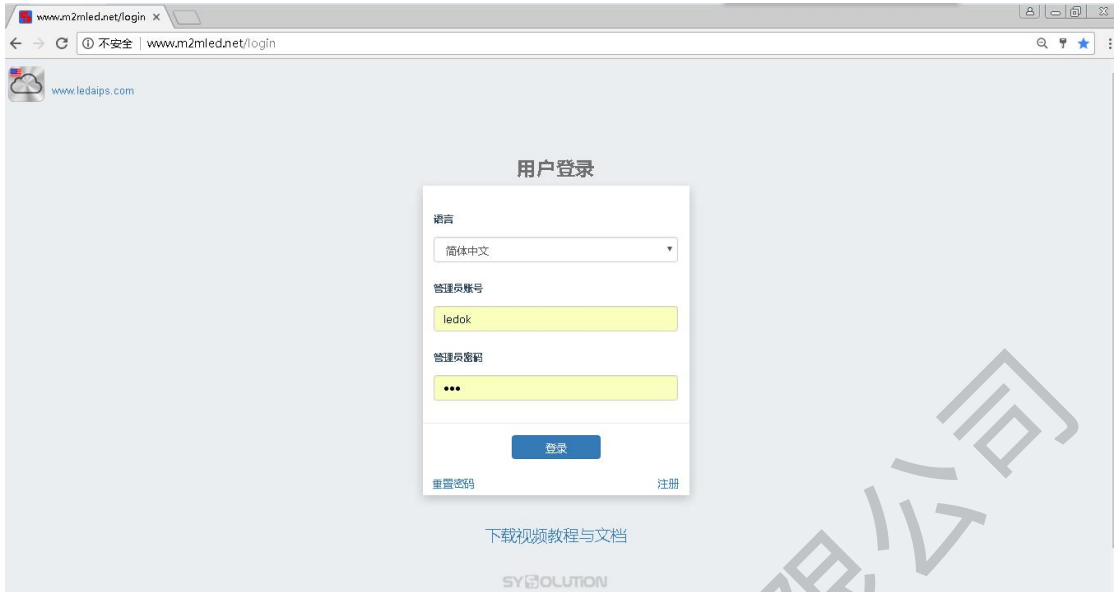

关于发送节目内容，您可参考第三章《AIPS 云平台发布系统》

## 2.10 常见问题的排查与解决

---

### 1. E11-4G 检测不到控制卡？

答：检查电脑是否连接到控制卡热点；刷新 EasyBoard 软件。

### 2. 显示屏无法智能设置参数？

答：① 检查模组的驱动芯片及译码芯片是否为特殊芯片，特殊芯片请联系我司技术支持索取特殊芯片升级包，升级之后方可设置参数。

② 可通过查看 E11-4G 上的“Alam”灯状态来判断升级硬件版本是否已同步完成：快速闪烁表示正在升级，升级过程不能断电也不能做任何设置操作，需等升级完成才能做其它设置，升级大约需要一分多钟，请您耐心等待。

### 3. 显示屏黑屏，E11-4G 控制卡上的 RUN 灯不亮？

答：用万用表检测控制卡的供电电压是否达到 DC 5V，5V 以下系统可能无法启动，则需要把控制卡电压调到 5V。

### 4. 3G/4G 不上线？

答：① 当月可用流量是否大于 0M；

② 检查 3G/4G 天线是否拧紧；

③ 检查 APN 是否选择正确；

④ 查看 3G/4G 信号是否稳定达到 13 以上，查看方法可通过“网络服务器配置”

里的“网络状态检测”查看。

## 2.11 中国服务器转国外服务器

中国服务器地址：[www.m2mled.net](http://www.m2mled.net)

国外服务器地址：[www.ledaips.com](http://www.ledaips.com)

方法一：

在“网络服务器配置”里，选择国外服务器地址 [www.ledaips.com](http://www.ledaips.com) 和在国外服务器上注册的公司 ID，点击“保存”，如下图：



方法二：

如已经在中国服务器上线，则登录中国服务器 [www.m2mled.net](http://www.m2mled.net)，将控制卡转到国外服务器 [www.ledaips.com](http://www.ledaips.com) 上，操作如下图：

## 联网 4G/WiFi 一体卡 E11-4G 使用说明书

The screenshot displays the web interface for managing LEDOK cards. At the top, there's a navigation bar with options like '终端列表' (Terminal List), '媒体库' (Media Library), '节目' (Programs), '审核' (Review), '日志' (Logs), '定点投放' (Targeted Distribution), '用户' (Users), '服务' (Services), and 'SIM充值' (SIM Recharge). Below this is a table of terminals with columns for '在线' (Online), 'Id', '别名' (Alias), '分组' (Group), '网络类型' (Network Type), '最后下线' (Last Offline), '宽' (Width), '高' (Height), '深度' (Depth), '音量' (Volume), '屏幕状态' (Screen Status), '传感器' (Sensors), '正在播放节目' (Currently Playing Program), '锁定' (Lock), '通信版本' (Communication Version), '播放器版本' (Player Version), 'CardSystem', and 'Update'. The first row is selected, and a red box labeled '1' is around the selection icon. Below the table is a pagination bar. The bottom section contains a configuration panel with various controls. A red box labeled '2' is around the '参数配置' (Parameter Configuration) button. Below it, a red box labeled '3' is around the '高级' (Advanced) tab. A red box labeled '4' is around the '鉴权' (Authentication) field containing 'ledok'. A red box labeled '5' is around the '提交' (Submit) button. The '操作结果' (Operation Result) section is empty.

在线	Id	别名	分组	网络类型	最后下线	宽	高	深度	音量	屏幕状态	传感器	正在播放节目	锁定	通信版本	播放器版本	CardSystem	Update
<input checked="" type="checkbox"/>	e10-518-40197	noname	董工	WiFi	2019-03-28 08:48:44	64	64	32	12	on	--℃ --%			9.9.1Test	10.2.6	5.0.9	7.1
<input type="checkbox"/>	e30-119-40111	E30 1号屏	已入库	WiFi	2019-03-28 17:16:25	96	192	100	12	on	--℃ --%	磊泓		9.9.1Test	10.3.2	5.0.9	7.1
<input type="checkbox"/>	e30-119-40117	E30 4号屏	已入库	WiFi	2019-03-28 17:17:31	96	192	100	12	on	--℃ --%	磊泓		9.9.1Test	10.3.2	5.0.9	7.1

**注意：方法二必须要控制卡在线才能操作。**

## 2.12 控制卡硬件升级

1. 在“系统版本管理”界面里，点击“硬件版本升级”，文件格式为 rpd，选择以 ‘q’ 开头的 rpd 文件，如下图：

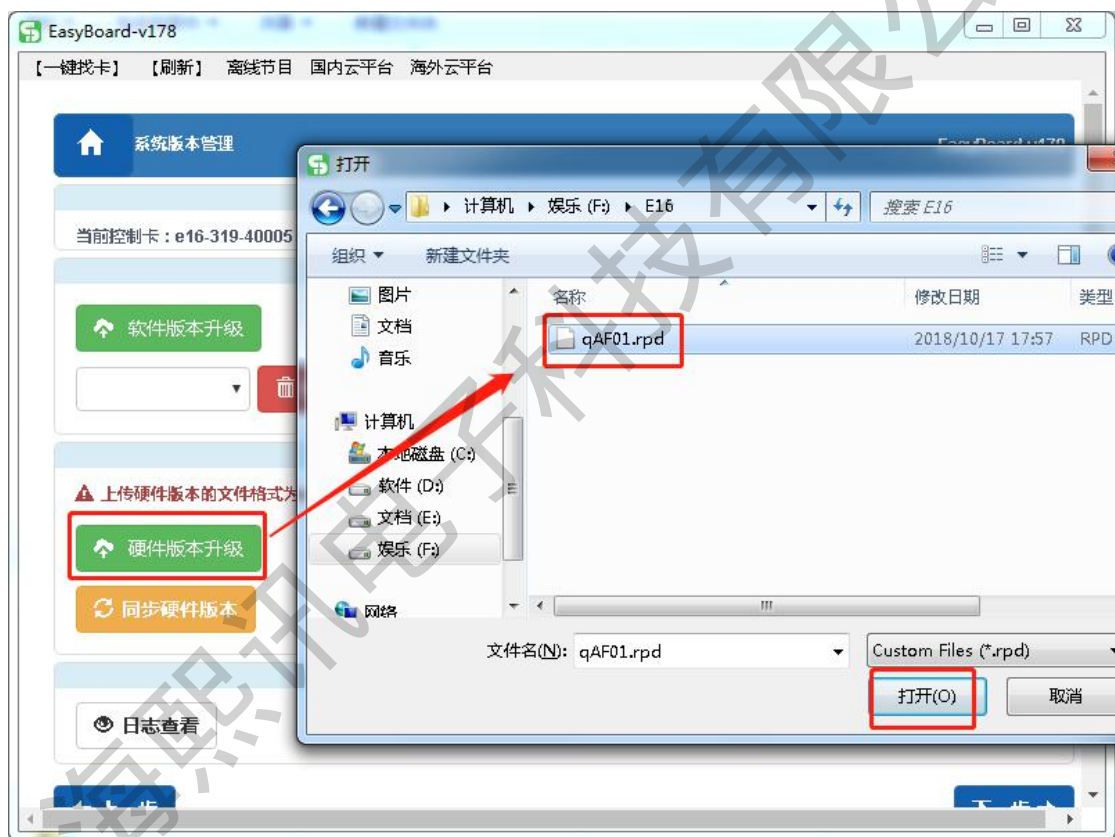

2. 上传进度至 100%后，软件会弹出上传结果表示“上传成功”，说明升级包已经成功发送到控制卡上，控制卡将自动升级，升级时间约一分多钟，控制卡升级成功后即可进行下一步操作。升级进度可通过控制卡上的“Alarm”灯观察，快速闪烁说明正在升级，Alarm 灯熄灭表示升级完成。

操作结果如下图：

www.ledok.cn

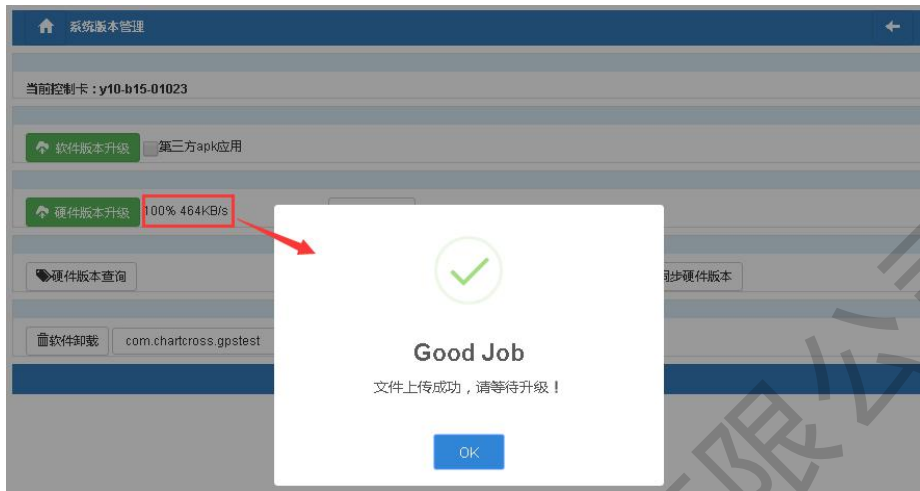

升级结果可点击“硬件版本查询”，查询控制卡硬件版本是否更新成功。

## 2.13 软件版本升级

### 一、xixun 软件升级

#### 方法一：云平台在线更新

1. 登录云平台，选择要升级的终端，点击“在线更新”，选择要升级的软件版本点击

“”在线更新软件版本，操作如下图：

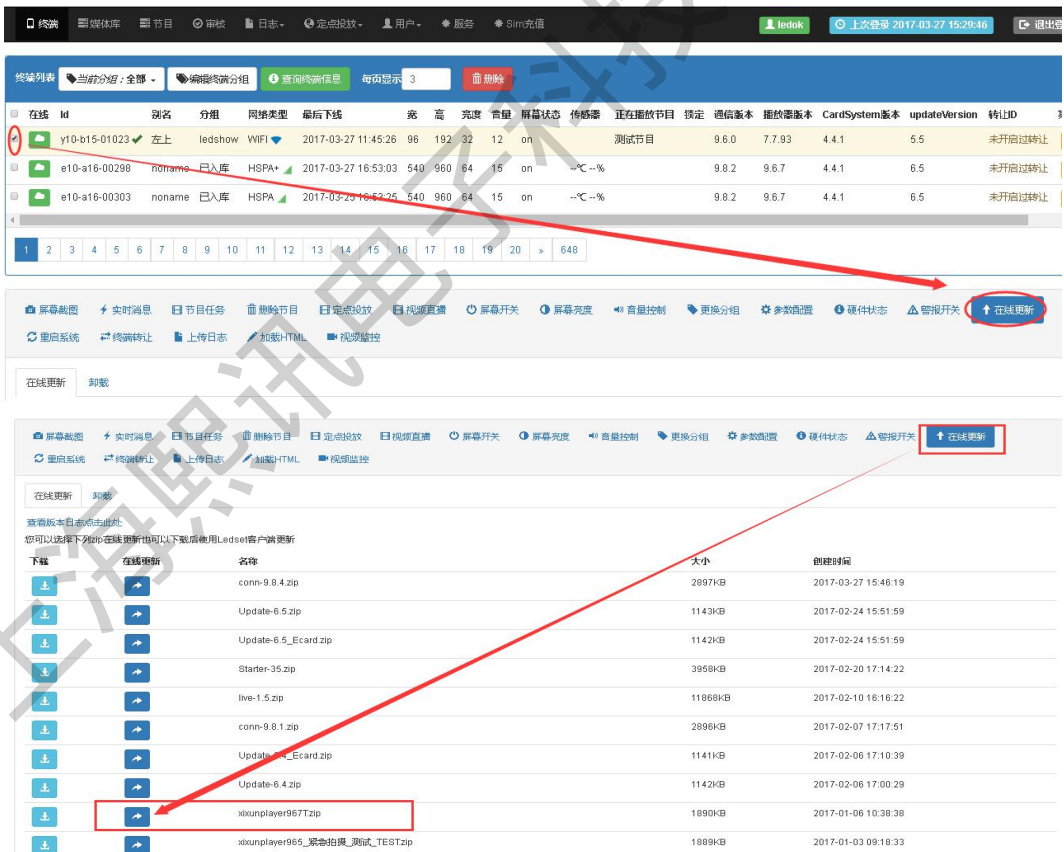

The screenshot shows the LEDOK cloud management interface. At the top, there is a navigation bar with options like '终端', '媒体库', '节目', '审核', '日志', '定点回放', '用户', '服务', and 'SIM充值'. Below this is a '终端列表' (Terminal List) table with columns for '在线', 'ID', '别名', '分组', '网络类型', '最后下线', '频', '宽', '亮度', '音量', '屏幕状态', '传感器', '正在播放节目', '预定', '通信版本', '播放版本', 'CardSystem版本', 'updateVersion', and '转让ID'. The first row is selected, and a red circle highlights the '在线更新' button in the top right corner of the terminal list.

Below the terminal list is a '在线更新' (Online Update) dialog box. It has a '下载' (Download) section with a table of update files:

下载	在线更新	名称	大小	创建时间
		conn-9.8.4.zip	2897KB	2017-03-27 15:46:19
		Update-6.5.zip	1143KB	2017-02-24 15:51:59
		Update-6.5_Ecard.zip	1142KB	2017-02-24 15:51:59
		Starter-35.zip	3956KB	2017-02-20 17:14:22
		live-1.5.zip	11868KB	2017-02-10 16:18:22
		conn-9.8.1.zip	2896KB	2017-02-07 17:17:51
		Update-6.5_Ecard.zip	1141KB	2017-02-06 17:10:39
		Update-6.4.zip	1142KB	2017-02-06 17:00:29
		xixunplayer967T.zip	1890KB	2017-01-06 10:38:38
		xixunplayer965_紧急拍摄_测试_TEST.zip	1889KB	2017-01-03 09:18:33

The 'xixunplayer967T.zip' file is highlighted with a red box, and a red arrow points from this box to the '在线更新' button in the dialog's top right corner.

更新过程可看到下载进度及状态，更新结果如下图中显示成功说明软件已经更新成功：



## 联网 4G/WiFi 一体卡 E11-4G 使用说明书

创建时间	类型	终端id	别名	信息	定时执行任务	发布者	审核人	状态
2017-03-27 17:20:05	UpdateApp	y10-b15-01023	左上	xixunplayer967T.zip 100% 518KB/s unzipped		ledok		成功
2017-03-27 17:13:24	UninstallApp	y10-b15-01023	左上	com.xixun.xixunplayer		ledok		成功
2017-03-27 16:59:02	UpdateApp	y20-b16-60447	noname	xixunplayer967T.zip 100% 1269KB/s unzipped		ledok		成功

2. 软件版本可点击平台上的“查询终端信息”查看控制卡当前的软件版本，如下图：

在线	Id	别名	分组	网络类型	最后下线	宽	高	亮度	音量	屏幕状态	传感器	正在播放节目	锁定	通信版本	播放器版本	CardSystem版本
<input checked="" type="checkbox"/>	y10-b15-01023	左上	ledshow	WiFi	2017-03-27 17:21:53	96	192	32	12	on				9.6.0	9.6.7	4.4.1
<input type="checkbox"/>	e10-a16-00298	noname	已入库	HSPA	2017-03-27 16:53:03	540	960	64	15	on	--℃ --%			9.8.2	9.6.7	4.4.1
<input type="checkbox"/>	e10-a16-00303	noname	已入库	HSPA+	2017-03-25 16:53:25	540	960	64	15	on	--℃ --%			9.8.2	9.6.7	4.4.1

### 方法二：easyboard 软件版本升级

1. 先登录云平台点击“在线更新”，点击“”下载要更新的软件版本到本地，如下图：

下载	在线更新	名称	大小	创建时间
		conn-9.8.4.zip	2897KB	2017-03-27 15:46:19
		Update-6.5.zip	1143KB	2017-02-24 15:51:59
		Update-6.5_Ecard.zip	1142KB	2017-02-24 15:51:59
		Starter-35.zip	3958KB	2017-02-20 17:14:22
		lve-1.5.zip	11868KB	2017-02-10 18:16:22
		conn-9.8.1.zip	2896KB	2017-02-07 17:17:51

2. 进入 Easyboard “系统版本管理” 里面，点击“软件版本升级”，选择下载的软件

版本打开，如下图：

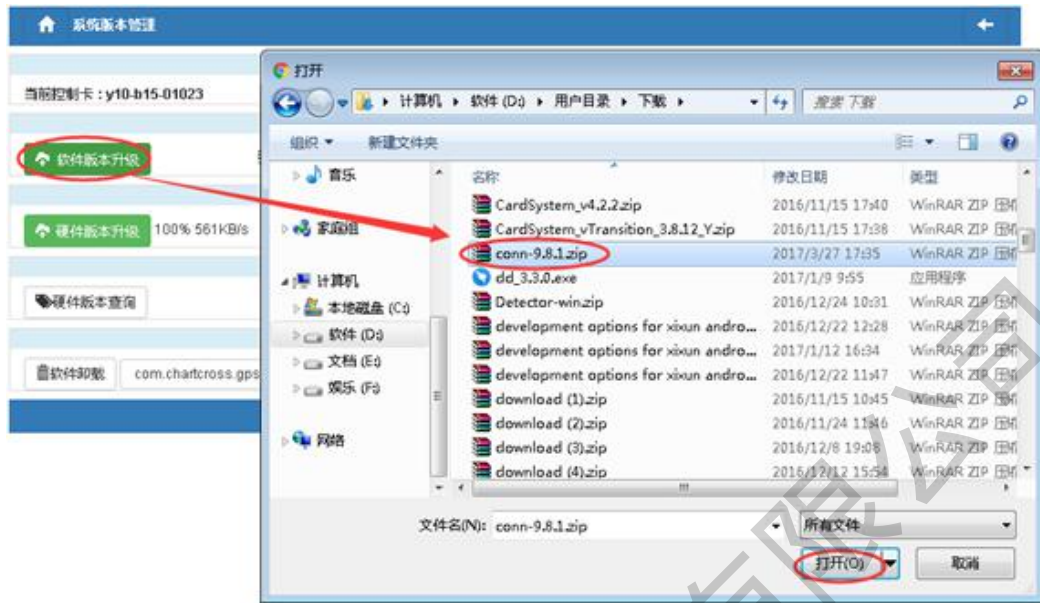

3. 升级中上传进度 100%后仍需要等待一分多钟，等待软件安装成功后会以弹框提示

“升级成功”，如下图：

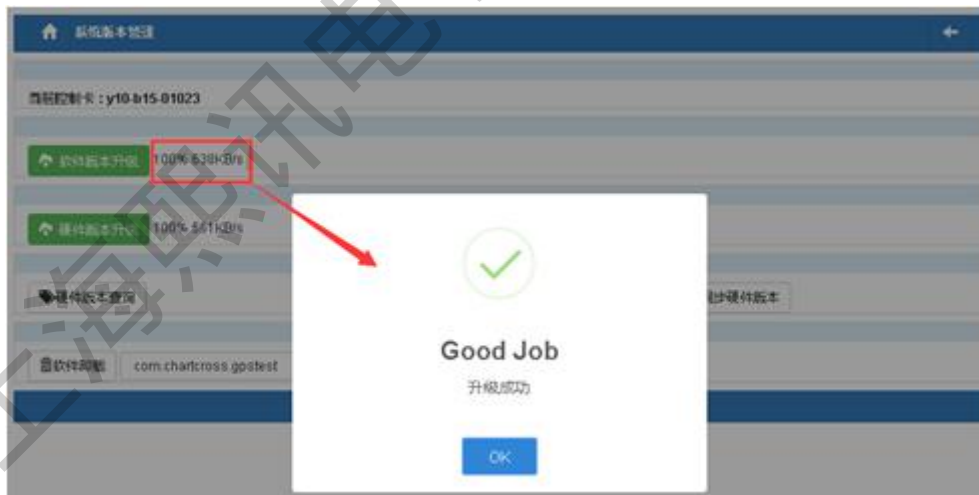

注意：软件版本升级提示“文件上传成功”后，仍需等待一分多钟，等待安装成功；

4. 软件升级结果可通过点击“软件版本查询”查询安装在此控制卡上的各软件版本的信息，如下图：



## 二、第三方软件升级

1. 客户自己开发的 APK 安装需要使用 easyboard 软件安装，安装方式参考上述“easyboard 软件版本升级”说明。

2. 安装成功可点击卸载软件旁边的下拉框可看到安装在控制卡上的所有 APK 应用 如下图：

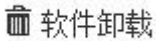

## 2.14 软件卸载

1. 选择框内选中要卸载的软件，再点击  ；如下图：



2. 卸载结果会以弹框的形式给出，如下图：

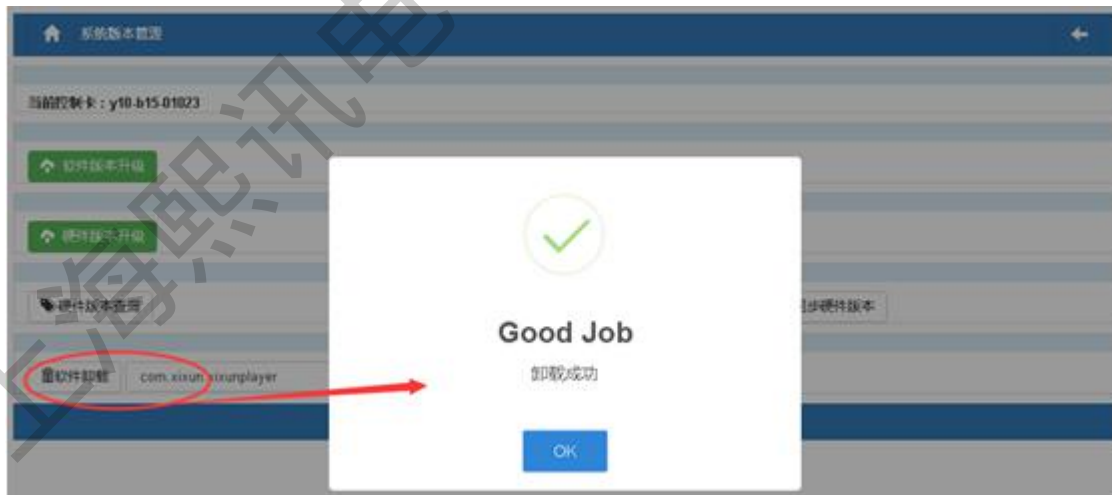

## 3.1 认识 AIPS 节目发布平台

---

熙讯 AIPS 云平台作为首款真正意义上的 LED 行业云平台解决方案，不仅免除了传统安装软件进行节目编辑发送的步骤，做到了随时随地、不限设备的便捷接入，而且为客户提供了一套功能强大，逻辑清晰，操作简单的节目编辑与发布系统。本章节内容为您简要介绍控制卡上线之后，如何快速进行发布节目以验证设置和通讯是否正常，以及其他首次使用 AIPS 时需要注意的事项，关于 AIPS 平台的详细使用介绍，请参考《**AIPS 平台使用教程**》。

对于首次接入 AIPS 云平台的设备，我们建议您按照本章内容依次进行操作，以方便后期使用：

1. 修改终端别名
2. 控制卡参数备份
3. 时区设置
4. 简单节目的制作并发布

具体设置方法对应本章内容 3.4、3.5、3.6、3.7 节。



AIPS 云平台登录界面

## 3.2 AIPS 云平台账号登录

---

AIPS 作为一款基于网页的节目便捷发送云平台，您可以使用任何设备的浏览器（推荐谷歌 chrome）访问以下网站来远程控制您的 LED 广告设备：

- [www.m2mled.net](http://www.m2mled.net)

（登录的网站需和 E11-4G 控制卡关联的网站相一致）

打开正确的网站后，请输入您的账号和密码（账号是您 E11-4G 控制卡关联的“公司 ID”或者该“公司 ID”下的子账号），点击登录，即可开启您与 LED 广告设备的远程无线互动之旅。



如果您还没有申请 AIPS 平台的管理账号，请点击注册按钮，录入相关信息后，待收到确认邮件后点击链接确认，完成注册。





1. 点击注册按钮



2. 录入相关信息后



4. 完成注册



3. 收到确认邮件后点击链接确认

## 3.3 AIPS 云平台概览

作为广告发布终端应用，AIPS 云平台集合了众多功能，本节带您了解 AIPS 的主要功能分区，以便您后续使用：

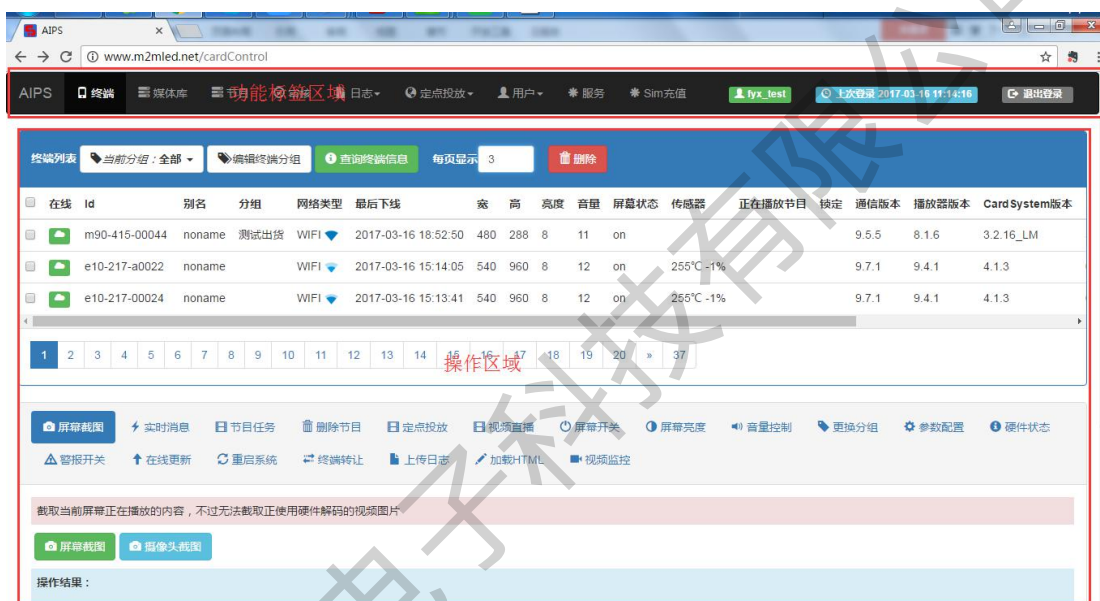

AIPS 云平台节目主要分为功能标签区域和操作区域，切换不同标签会显示不同的操作区域，在当前“终端”标签下，操作区显示的是该账户下的所有终端设备、设备的详细信息以及对设备的所有操作工具按钮。以下为每个标签的简要功能介绍：

- **终端**：在该标签下显示当前账户的所有终端设备、设备的详细信息以及对设备的所有操作按钮；
- **媒体库**：在该标签下可以上传、下载、查看账户下的媒体素材，为后期节目制作做准备；
- **节目**：在该标签下可以根据您媒体库的素材组合成您最终想要显示在 LED 广告设备上的节目任务；

- **审核**：在该标签下可以查询对控制卡的相关操作的信息；
- **日志**：在该标签下可以查询不同属性的日志报告，该标签又分为：用户日志、操作日志、故障日志和警报日志，以供用户专项查询；
- **定点投放**：在该标签下可以为查询 LED 广告设备的 GPS 信息以及为移动 LED 设备制作基于地理位置自动切换的广告节目（该标签下功能需要配合 GPS 功能实现）；
- **用户**：在该标签下可以用高权限账户对低权限账户进行管理；
- **服务**：高级账户专享功能，用于定期邮件获取广告节目的播放记录；
- **SIM 充值**：E8 控制系统专享功能，用于平台快捷充值服务。

## 3.4 终端别名修改

作为一款致力于 LED 集群控制的云平台控制系统 熙讯 AIPS 更专注与用户和多个终端 (互联网控制卡) 交互处理时的使用细节。您的控制卡调试完成接入 AIPS 平台后,可以在终端标签下的列表区查看控制卡的详细信息,我们建议您根据具体项目修改控制卡别名以便区分。

控制卡的默认别名为“noname”,登录 AIPS 云平台后,在默认“终端”功能标签下,请先勾选需要修改别名的控制卡,选择“参数配置”工具,在“设置”标签下“终端别名”选项对控制卡进行修改别名操作,别名输入完毕后,点击提交以完成修改操作,操作结果会直接在“提交”按钮下方显示。您也可以通过点击“查询终端信息”来刷新网页信息,更新当前网页上的控制卡别名信息。如下图:



## 3.5 控制卡参数备份

我们建议您对已完成设置的控制卡进行参数备份，以便后期的维护工作，参数会直接备份到 AIPS 云平台上，可以永久保存。具体操作方法如下：

登录 AIPS 云平台后，进入“终端”功能标签，请先勾选需要进行参数备份的控制卡，选择“参数配置”工具，点击“备份”标签下的“备份”按钮，然后耐心等待，页面会自动跳转至“审核”功能标签，显示备份完成情况。如下图：

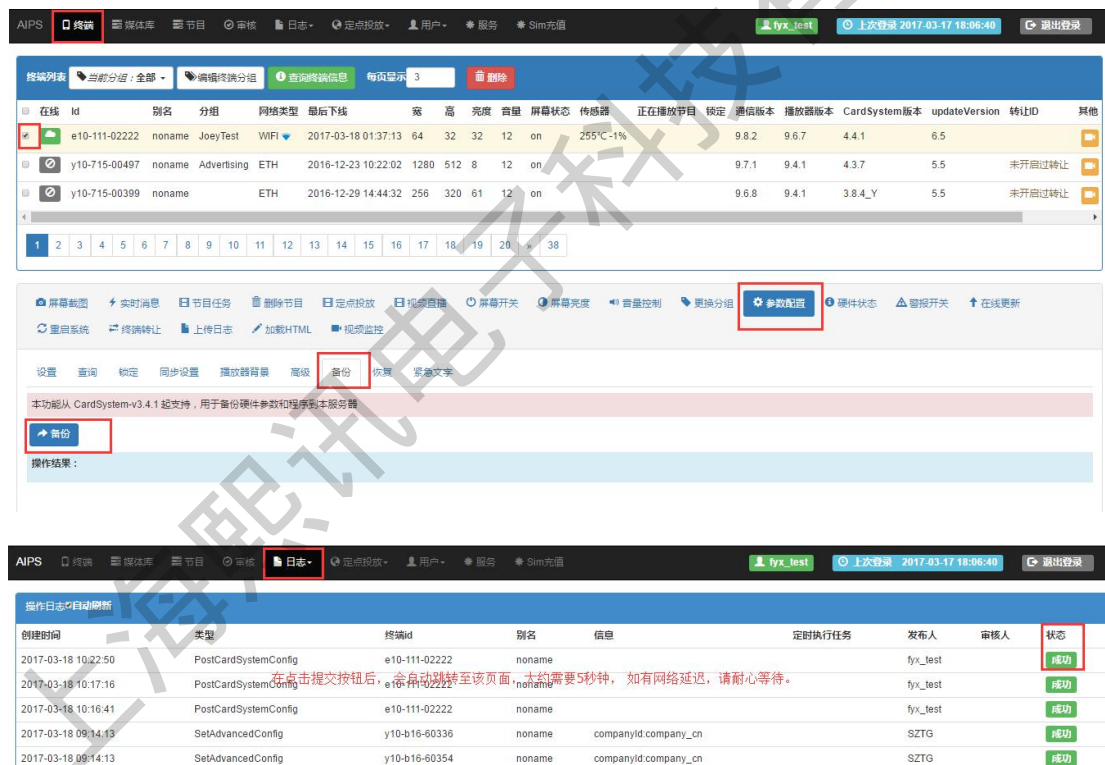

## 3.6 时区设置

如果您的控制卡在中国大陆以外地区使用,可以通过以下方式更改安卓控制卡内的默认时区时间:

成功登录 AIPS 云平台后,在默认“终端”功能标签下,勾选需要设置的安卓控制卡,选择“参数配置”工具,在“设置”标签下的“时区”下拉菜单中选择 LED 广告设备的使用地点,点击“提交”按钮。

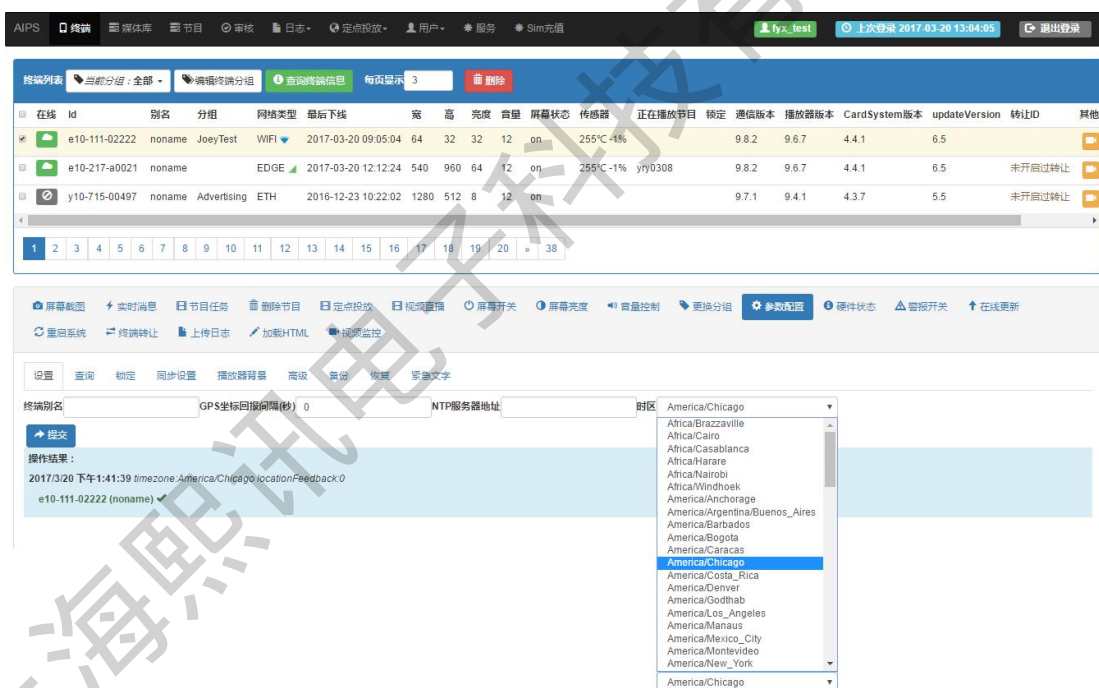

然后切换至“同步设置”标签,使控制卡处于被选中状态,在时间选项中选择“方式3”,点击“设置”按钮,等待操作结果反馈,“√”表示设置成功。

# 联网 4G/WiFi 一体卡 E11-4G 使用说明书

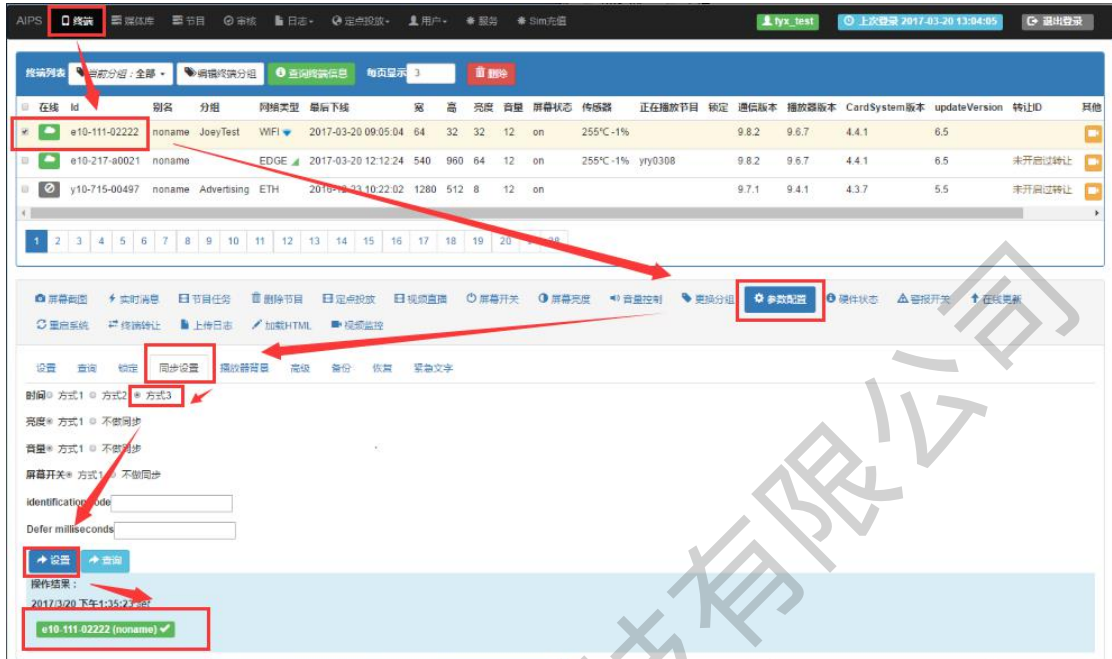

最后切换至“查询”标签，使控制卡处于被选中状态，点击“查询”按钮，反馈结果，时间如果已切换至设置的时区时间，表明设置正常。



## 3.7 简易节目制作与发布

---

完成了控制卡的初步设置，您一定迫不及待的想要尝试给 LED 广告设备发送节目了，本节内容将会介绍如何制作和发布简易节目，关于高级节目和 AIPS 云平台的其他相关操作，请查看《AIPS 使用说明》。

### 简易节目的播放规则：

1. 可以制作简易节目素材包括**图片和视频 (MP4 格式)**；
2. 简易节目播放形式为**全屏显示**，即添加的图片或视频节目都会分别全屏显示在屏幕上；
3. 简易节目的播放顺序为**列表循环播放**，列表顺序可以在制作简易节目是手动调整；

### 简易节目的制作步骤：

- 1) 准备好您需要播放的图片或者视频 (MP4 格式)，上传至 AIPS 云平台 (操作方法: 进入“媒体库”功能标签----点击“上传媒体”，选择您准备好的图片或视频，点击“打开”----等待节目上传完成，详细介绍请参考《AIPS 使用说明》)。



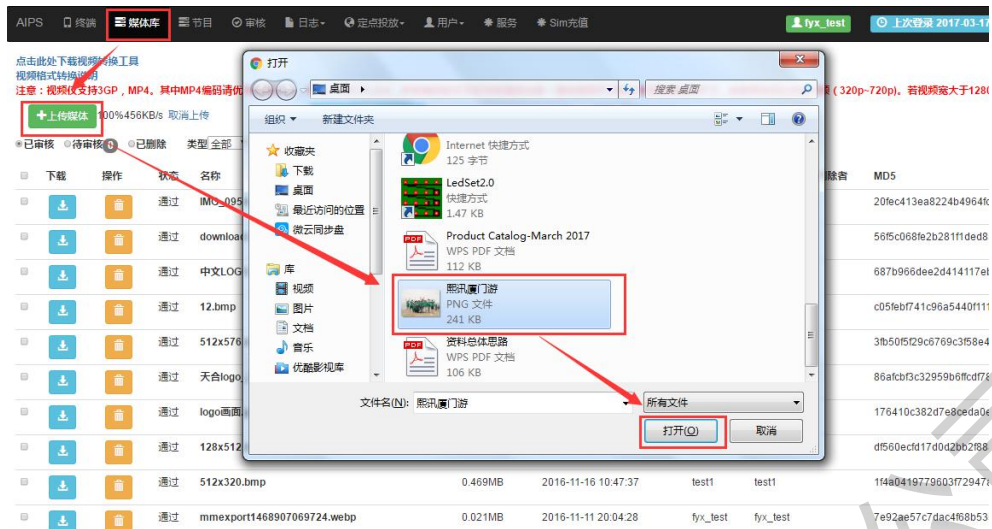

2) 进入“节目”功能标签，点击“创建简易节目”按钮，在弹出的对话框中输入您 LED 广告设备正确的像素点尺寸，点击“OK”，则自动跳转至节目编辑页面。



节目编辑区域如下图：



3) 在媒体库列表里找到您需要用于测试的图片或视频,点击该素材前的加号按钮将其添加至节目标记列表,在节目编辑区域中,点击素材缩略图可对节目进行预览,勾选某个素材,点击上移或下移按钮来调整播放顺序。所有素材添加完毕后,在节目编辑区域第一个对话框中填写节目名称,点击“保存”,完成节目制作后,页面会自动跳转回“节目”功能标签。



4) 刚做好的节目会显示在所有节目列表的最上方,找到该节目,点击其后面的“快速创建任务”按钮,快速创建一个节目任务,页面随后会自动跳转至“终端”功能标签。

节目名	类型	宽	高	大小	操作
testonly	简易	1080	1920	0.236MB	修改 复制 <b>快速创建任务</b> 下载 删除 终端播放日志
测试节目	简易	1080	1920	16.924MB	修改 复制 <b>快速创建任务</b> 下载 删除 终端播放日志
TG	高级	512	512	1.530MB	修改 复制 <b>快速创建任务</b> 下载 删除 终端播放日志
5555	高级	320	160	0.844MB	修改 复制 <b>快速创建任务</b> 下载 删除 终端播放日志
aaaaaa	高级	160	128	0.000MB	修改 复制 <b>快速创建任务</b> 下载 删除 终端播放日志

5) 在终端列表中勾选您要发布的控制卡,点击“节目任务”工具,找到您刚才创建的节目任务,点击发送按钮,简易节目发布完成。

## 联网 4G/WiFi 一体卡 E11-4G 使用说明书

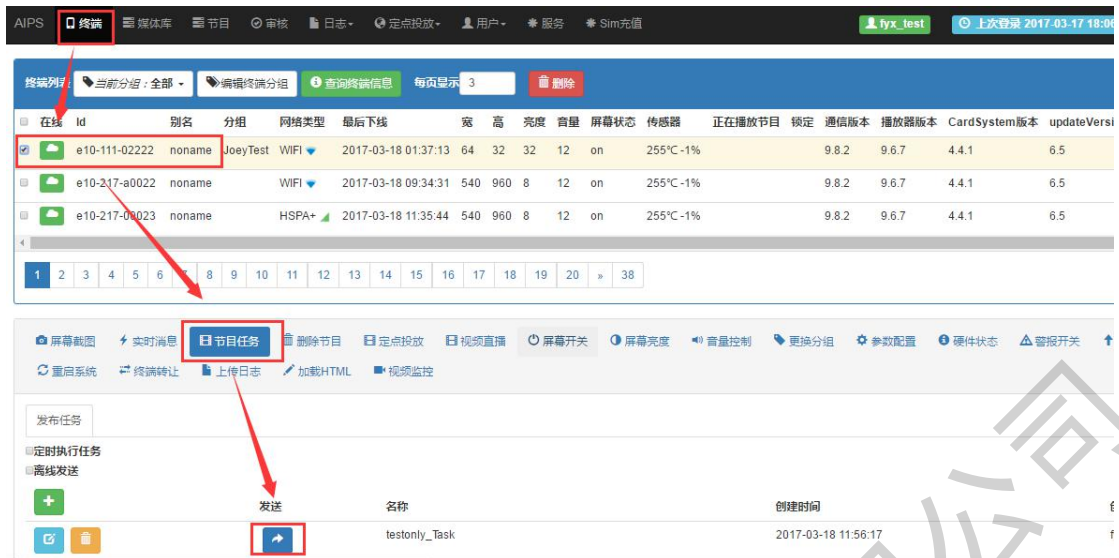

6) 任务发布成功后，页面会自动跳转至“审核”功能标签，显示任务发布的实时状态，等待发送进度至 100%，节目即会显示在相应的 LED 广告设备上。



至此，简易节目的制作与发布完成。

说明：说明文档篇幅较长，但多数情况下页面会自动完成跳转，故实际操作会比较简单。

## 结束页

---

关于 E11-4G 控制系统设置部分的介绍到此算告一段落，希望通过这个简短的说明，会对您在今后的使用过程中有所帮助。

我们再次感谢您选择上海熙讯控制卡作为您 LED 广告设备的控制系统，如果您在使用过程中对我们的产品有任何的疑问或者建议，欢迎您致电 **400-608-6499** 或发送邮件至 [service@xixunled.com](mailto:service@xixunled.com) 给我们进行反馈，我们会珍视您的每一份投诉或者建议，并积极的给予反馈。

更多关于 LED 广告设备控制的互联网集群控制解决方案，以及相关说明书文档，请访问我司网站：[www.ledok.cn](http://www.ledok.cn) 查询详细信息，如有需要，在线客服会及时与您沟通，十多年的行业经验必将给您一份满意的答复，上海熙讯真诚期待与您的后续合作。

顺祝商祺

上海熙讯电子科技有限公司

2019 年 3 月

让显示屏智慧起来!  
We make LED smart